



ESTADO DO MARANHÃO
PREFEITURA DE SÃO JOÃO DOS PATOS - MA
Avenida Getúlio Vargas, 135 - Centro. CEP 65665-000
CNPJ Nº 06.089.668/0001-33

FOLHA N° 2417

N° PROC. 010201/2023

Rubrica



Processo Administrativo nº010201/2023

PREGÃO ELETRÔNICO Nº 014/2023 – SISTEMA DE REGISTRO DE PREÇOS

Tipo: Menor Preço/Item

ABERTURA: 10:00

Objeto: Contratação de empresa para o futuro e eventual fornecimento de medicamentos diversos de demandas judiciais para atender as necessidades da Secretaria Municipal de Saúde.

Habilitação da Empresa:

SANA COMERCIAL DE MEDICAMENTOS LTDA

CNPJ 01.721.446/0001-78

SANA COMERCIAL DE MEDICAMENTOS LTDA

CONTRATO SOCIAL

Pelo presente instrumento particular de contrato social de constituição de uma sociedade por quotas de responsabilidade limitada, CÉLIO ANTONIO WEILER, brasileiro, separado judicialmente, comerciante, portador do CPF no. 325.617.330-68 e da Cédula de Identidade RG no. 2012735292 SSP/RS, residente e domiciliado a Rua Cel Silva Neto, 378, centro em Balsas, Estado do Maranhão, e ELÓI EDUARDO PRITZEL, brasileiro, solteiro, advogado, portador do CPF no. 372.068.690-68 e da Cédula de Identidade do Advogado 19.584, insc 26.572, residente e domiciliado a Rua dos Operários, 560, centro em Balsas, Estado do Maranhão, tem justos e contratados a constituição de uma sociedade por quotas de responsabilidade limitada, que se rege pelas cláusulas abaixo e pela legislação específica que disciplina essa forma societária.

CLAUSULA PRIMEIRA: A sociedade girará sob a denominação social de SANA COMERCIAL DE MEDICAMENTOS LTDA.

CLAUSULA SEGUNDA: A sociedade terá sua sede social a Praça Eloy Coelho, 615 sala 01, centro em Balsas, estado do Maranhão.

CLAUSULA TERCEIRA: O objeto da sociedade será o comercio e distribuição de produtos farmacêuticos, médicos, ortopédicos, odontológicos, perfumarias, hospitalares e outros semelhantes (CAE 51.45-4).

CLAUSULA QUARTA: O capital social é de R\$ 40.000,00 (quarenta mil reais), divididos em 40.000 (quarenta mil) quotas de R\$ 1,00 (hum real) cada, integralizados neste ato da seguinte forma:

- 1) CÉLIO ANTONIO WEILER, 38.000 (trinta e oito mil) quotas no valor de R\$ 1,00 (hum real), totalizando R\$ 38.000,00 (trinta e oito mil reais) totalmente integralizados neste ato, em moeda corrente do país.
- 2) ELÓI EDUARDO PRITZEL, 2.000 (duas mil) quotas, no valor de R\$ 1,00 (hum real), totalizando R\$ 2.000 (dois mil reais), totalmente integralizados neste ato, em moeda corrente do país.

DEMONSTRATIVO DO CAPITAL SOCIAL

CÉLIO ANTONIO WEILER	38.000 QUOTAS	R\$ 38.000,00	95%
ELÓI EDUARDO PRITZEL	2.000 QUOTAS	R\$ 2.000,00	05%

Bis.
Dra. Albe Maria Almeida Lima
ADVOGADA
OAB/MA - 4.211

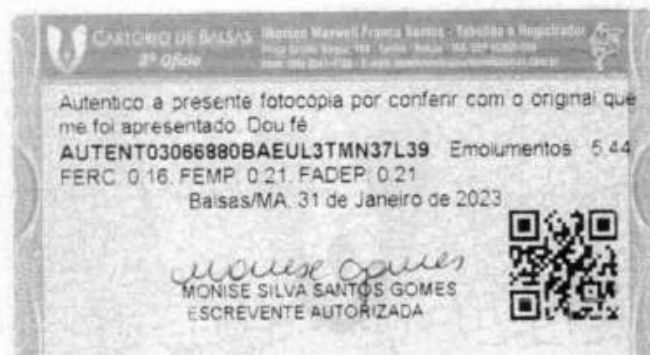

Juiz de Direito
ESTADO DO MARANHÃO



14 MAR 97 000932

PROCOLO

CARTÓRIO DE BALSAS - Balsa, Maranhão - Tabelião e Registrador
2ª Ofício
Rua Manoel de Sá, 100 - Centro - Balsa - MA - CEP: 65.100-000
Fone: (91) 4161-3100 - E-mail: cartorio@cartoriobalsas.ma.gov.br

Autentico a presente fotocopia por conferir com o original que me foi apresentado. Dou fé.
AUTENT030668A26ONKUURJ0KVV47 Emolumentos 5.44
FERC 0.16 FEMP 0.21 FADEP 0.21
Balsas/MA 31 de Janeiro de 2023

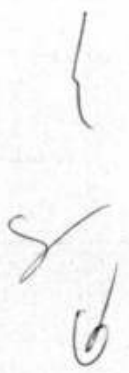
Monise Silva Santos Gomes
MONISE SILVA SANTOS GOMES
ESCREVENTE AUTORIZADA



SANA COMERCIAL DE MEDICAMENTOS LTDA

CLAUSULA QUINTA: A responsabilidade dos sócios é limitada a importância do capital subscrito, na forma da legislação em vigor.

CLAUSULA SEXTA: O prazo de duração da sociedade é indeterminado, devendo iniciar suas atividades em 15/03/1997.

CLAUSULA SÉTIMA: A gerencia da sociedade será exercida pelos sócios em conjunto, que representarão a sociedade ativa e passivamente, judicial e extrajudicialmente, ficando dispensados de caução.

PARAGRAFO PRIMEIRO: É vedado o uso da firma ou razão social em negócios particulares ou estranhos ao objeto da sociedade, notadamente avais ou fianças.

CLAUSULA OITAVA: Pelos serviços prestados, os sócios receberão a título de pro-labore, quantia mensal fixada em comum acordo, até os limites de dedução fiscal previstos na legislação vigente do Regulamento do Imposto de Rendas, a qual será levada a conta de despesas operacionais.

CLAUSULA NONA: A sociedade terá seu balanço patrimonial levantado sempre em 31 de dezembro de cada ano, sendo os resultados apurados, lucros ou prejuízos, distribuídos ou suportados pelos sócios, na proporção de suas quotas de capital.

PARAGRAFO PRIMEIRO: Os lucros apurados poderão ser distribuídos entre os sócios, ou serão levados a conta de RESERVA DE CAPITAL e incorporados ao CAPITAL SOCIAL, mediante alteração contratual.

CLAUSULA DÉCIMA: As quotas de capital são indivisíveis e não poderão ser cedidas ou transferidas sem expresse consentimento da sociedade.

PARAGRAFO ÚNICO: O sócio que desejar retirar-se da sociedade dará direito de preferência ao outro sócio, em igualdade de condições e preço para aquisição das quotas.

CLAUSULA DÉCIMA PRIMEIRA: Em caso de falecimento de um dos sócios a sociedade não será dissolvida ou extinta, cabendo ao sócio remanescente determinar o levantamento de um balanço especial na data do falecimento e os herdeiros do de cujus, deverão em 90 (noventa) dias manifestar sua vontade de serem integrados a sociedade, assumindo os direitos e obrigações da sociedade, ou caso desejem se retirar da sociedade, receberão todos os direitos apurados até o balanço especial em até 10 (dez) parcelas iguais e sucessivas, vencendo a primeira 30 (trinta) dias após a data do balanço especial.

CLAUSULA DÉCIMA SEGUNDA: As dúvidas ou omissões sobre o presente contrato serão suprimidas ou resolvidas com base no Decreto Lei no. 3.708 de 10 de janeiro de 1919 e com as disposições contidas na Lei 6.404 de 15 de dezembro de 1976, aplicáveis a sociedade por quotas de responsabilidade limitada.

Dr. Albe Melo de Almeida Lima
ADVOGADA
OAB/MA - 4.211

CARTÓRIO DE BALSAS - Rua Manoel Francisco Santos - Vila União e Independência - 2º andar - Fone: (91) 3611-4400 - CEP: 66060-000 - Balsas - MA

Autentico a presente fotocópia por conferir com o original que me foi apresentado. Dou fé

AUTENT030668LWXLUQ3ISVJGJX29 Emolumentos: 5,44
FERC: 0,16 FEMP: 0,21 FADEP: 0,21
Balsas/MA, 31 de Janeiro de 2023

Monise Silva Santos Gomes
MONISE SILVA SANTOS GOMES
ESCREVENTE AUTORIZADA



FOLHA N° 251
N° PROC. 010201/2023
Rubrica

JULIANO DE ARAUJO LEO
ESTADO DO MARANHÃO

14 MAR 97 000932

PROTOCOLO

CARTÓRIO DE BALSAS - Monise Menezes Franco Brito - Tabelião e Registrador
2ª Ofício
Rua Manoel de Barros, 107 - Centro - Balsas - MA - CEP: 65.000-000
Fone: (99) 344.4000 - E-mail: cartorio@cartoriobalsas.ma.gov.br

Autentico a presente fotocópia por conferir com o original que me foi apresentado. Dou fé.
AUTENT030668R8W98K352YOZ4T29 Emolumentos: 5,44
FERC: 0,16. FEMP: 0,21. FADEP: 0,21
Balsas/MA, 31 de Janeiro de 2023.

Monise Santos Gomes
MONISE SILVA SANTOS GOMES
ESCREVENTE AUTORIZADA



SANA COMERCIAL DE MEDICAMENTOS LTDA

CLAUSULA DÉCIMA TERCEIRA: Os sócios declaram não estarem incursos em nenhum crime previsto na legislação.

CLAUSULA DÉCIMA QUARTA: Fica eleito o fórum da comarca de Balsas para qualquer ação fundada neste contrato, renunciando-se a qualquer outro, por mais privilegiado que seja.

E, por estarem em perfeito acordo, em tudo quanto neste instrumento particular, obrigam-se a cumprir o presente contrato, em todos os seus termos, por si e seus sucessores, assinam o presente instrumento na presença de 02 (duas) duas testemunhas em 04 (quatro) vias de igual teor e forma.

Balsas, 07 de março de 1997

Firma Reconhecida

1.º Tabelionato

CÉLIO ANTONIO WEILER

Firma Reconhecida

1.º Tabelionato

ELÓI EDUARDO PRITZEL

TESTEMUNHAS:

ANTONIO FCO DE SOUZA
 CPF 015.672.218-17

DRETE DE SOUZA
 CPF 095.763.428-56

DEMONSTRAÇÃO DO USO DA FIRMA

Firma Reconhecida

1.º Tabelionato

SANA COMERCIAL DE MEDICAMENTOS LTDA

TESTEMUNHAS DO 1.º OFÍCIO

Reconhecido a firma de Celso Antonio Weiler e Elói Eduardo Pritzel. Das fe.

Dra. Albeu Maria Almeida Lima
 ADVOGADA
 OAB/MA - 4.211

Balsas, 13 de março de 2023
 Esc. 131
 Rd. Helena B. Gonçalves
 Substituta

CARTEIRO DE BALSAS - Wilson Marcos Franco Spina - Tabelião e Registrador
 7.º Ofício
 Rua Santa Cruz, 100 - Centro - Balsas - MA - CEP 65.000-000
 Fone: (98) 3301-1101 - E-mail: wmf@cartorio.balsas.ma.gov.br

Autentico a presente fotocópia por conferir com o original que me foi apresentado. Dou fe
AUTENT030668PA6YAQUIH7X11N94 Emolumentos: 5,44
 FERC 0.16 FEMP 0.21 FADEP 0.21
 Balsas/MA, 31 de Janeiro de 2023

Monise Silva Santos Gomes
 MONISE SILVA SANTOS GOMES
 ESCRIVENTE AUTORIZADA



JUIZIA COMARCIAL DO
ESTADO DO MARANHÃO

14 MAR 97 000932

PROTCOLO

MAR 14 1997

200408655

FOLHA N° 453
N° RROC. 010201/2023
Rubrica

CARTÓRIO DE BAISAS
2º Ofício
Ronaldo Maxwell Franco Santos - Tabelião e Registrador
Rua Santa Helena, 100 - J. Santa Helena - 65010-000 - Baisas/MA
Fone: (99) 3621-1100 - E-mail: ronaldo@cartorio-baixas.ma.gov.br

Autentico a presente fotocópia por conferir com o original que me foi apresentado. Dou fe.
AUTENT030668J2Y6LQ3QKT9BVX11 Emolumentos 5,44
FERC 0,16 FEMP 0,21 FADEP 0,21
Baisas/MA, 31 de Janeiro de 2023

Monise Silva Santos Gomes
MONISE SILVA SANTOS GOMES
ESCREVENTE AUTORIZADA



Handwritten signature or mark.

Alteração Contratual nº 11
SANA COMERCIAL DE MEDICAMENTOS LTDA
CNPJ/MF – 01.721.446/0001-78 NIRE – 21200408655

CELIO ANTONIO WEILER, brasileiro, separado judicialmente, comerciante, nascido em 21/09/1961 em Carazinho - RS, residente e domiciliado na Rua Coronel Silva Neto, nº 378 - Centro em Balsas/MA, CEP 65800-000; portadora da Cédula de Identidade RG nº 2012735292 expedida pela SSP - RS e do CPF nº 325.617.330-68,

CESAR OSCAR WEILER, brasileiro, casado como comunhão universal de bens, comerciante, nascido em 21/12/1957, em Carazinho - RS, residente e domiciliado na Rua 11 de Julho, nº 156 - Centro em Balsas/MA, CEP 65800-000; portadora da Cédula de Identidade RG nº 4025439227 expedida pela SSP - RS e do CPF nº 245.860.300-97 e

ELOI EDUARDO PRITZEL, brasileiro, casado sob regime de separação de bens, nascido em 21/12/1964 em Santa Rosa - RS, advogado, residente e domiciliado na Rua Antônio Jacobina nº 585 - Centro em Balsas/MA, CEP 65800-000, SSP-MA 0292375120058 e do CPF 372.068.690-68.

Únicos sócios componentes da sociedade empresaria que gira sob a denominação **SANA COMERCIAL DE MEDICAMENTOS LTDA**, com sede na Rua São Francisco nº 150, Bairro São Francisco, Balsas/MA, CEP 65800-000, registrada na Junta Comercial do Estado do Maranhão, sob o NIRE 21200408655, e inscrita no CNPJ sob o nº 01.721.446/0001-78, vem por este instrumento e na melhor forma do direito, alterar e consolidar o seu Contrato Social e posteriores alterações, segundo os artigos e condições a seguir enumeradas:

DA ALTERAÇÃO SOCIAL

CLÁUSULA 1ª: A Empresa resolve alterar suas atividades econômicas para:

ATIVIDADE PRINCIPAL:

CNAE 4644-3/01 Comercio atacadista de medicamentos e drogas de uso humano.

ATIVIDADES SECUNDÁRIAS:

CNAE 4618-4/01 - Representantes comerciais e agentes do comércio de medicamentos, cosméticos e produtos de perfumaria,

CNAE 46.31-1/00 - Comércio atacadista de leite e laticínios.

CNAE 46.39-7/01 - Comércio atacadista de produtos alimentícios em geral,

JUCEMA

CERTIFICADO REGISTRO EM 19/06/2018 13:56 SOB Nº 20180395106.
PROTOCOLO 180395106 DE 05/06/2018. CÓDIGO DE VERIFICAÇÃO
11802396661. NIRE: 21200408655.
SANA COMERCIAL DE MEDICAMENTOS LTDA

Lilian Theresa Rodrigues Mendonça
SECRETÁRIA GERAL
SÃO LUÍS, 19/06/2018
www.empr.esaf.acil.ma.gov.br

CNAE 46.42-7/01 – Comércio atacadista de artigos do vestuário e acessórios, exceto profissionais e de segurança.
CNAE 46.45-1/01 Comercio atacadista de instrumentos e materiais para uso médico, cirúrgico, hospitalar e de laboratórios,
CNAE 46.45-1/02 – Comércio atacadista de próteses e artigos de ortopedia,
CNAE 46.45-1/03 - Comércio atacadista de produtos odontológicos,
CNAE 46.46-0/01 - Comércio atacadista de cosméticos e produtos de perfumaria,
CNAE 46.47-8/01 – Comércio atacadista de artigos de escritório e de papelaria,
CNAE 46.47-8/02 – Comércio atacadista de livros, jornais e outras publicações,
CNAE 46.49-4/01 - Comércio atacadista de equipamentos elétricos de uso pessoal e doméstico,
CNAE 46.49-4/02 – Comércio atacadista de aparelhos eletrônicos de uso pessoal e doméstico,
CNAE 46.49-4/04 - Comércio atacadista de móveis e artigos de colchoaria,
CNAE 46.49-4/08 - Comércio atacadista de produtos de higiene, limpeza e conservação domiciliar,
CNAE 46.51-6/01 - Comércio atacadista de equipamentos de informática,
CNAE 46.64-8/00 Comercio atacadista de máquinas, aparelhos e equipamentos para uso odonto-médico-hospitalar; partes e peça,
CNAE 46.65-6/00 - Comércio atacadista de máquinas e equipamentos para uso comercial; partes e peças,
CNAE 46.84-2/99 – Comércio atacadista de outros produtos químicos e petroquímicos não especificados anteriormente (gás oxigênio),
CNAE 4771-7/01 - Comércio varejista de produtos farmacêuticos, sem manipulação de fórmulas,
CNAE 49.30-2/01 - Transporte rodoviário de carga, exceto produtos perigosos e mudanças, municipal,
CNAE 49.30-2/02 Transporte rodoviário de cargas, exceto produtos perigosos e mudanças intermunicipal, interestadual e internacional.

DA CONSOLIDAÇÃO SOCIAL

CLÁUSULA 1ª: A sociedade gira sob o nome empresarial de SANA COMERCIAL DE MEDICAMENTOS LTDA, com sede na Rua São Francisco nº 150, Bairro São Francisco, Balsas/MA, CEP 65800-000, podendo instalar filiais e sucursais em qualquer parte do território nacional.

Parágrafo Único: A sociedade inicio suas atividades em 15/03/1997 e seu prazo de duração será por tempo indeterminado.

JUCEMA

CERTIFICADO REGISTRO EM 19/06/2018 13:56 SOB Nº 20180395106.
PROTOCOLO 180395106 DE 05/06/2018. CÓDIGO DE VERIFICAÇÃO
11802396661. NIRE: 21200408655.
SANA COMERCIAL DE MEDICAMENTOS LTDA

Lilian Theresa Rodrigues Mendonça
SECRETÁRIA-GERAL
SÃO LUÍS, 19/06/2018
www.empresafacil.ma.gov.br

CLÁUSULA 2ª: A sociedade terá por objetivo sociais o ramo de:

ATIVIDADE PRINCIPAL:

CNAE 4644-3/01 Comercio atacadista de medicamentos e drogas de uso humano.

ATIVIDADES SECUNDÁRIAS:

CNAE 4618-4/01 - Representantes comerciais e agentes do comércio de medicamentos, cosméticos e produtos de perfumaria,

CNAE 46.31-1/00 - Comércio atacadista de leite e laticínios.

CNAE 46.39-7/01 - Comércio atacadista de produtos alimentícios em geral,

CNAE 46.42-7/01 - Comércio atacadista de artigos do vestuário e acessórios, exceto profissionais e de segurança.

CNAE 46.45-1/01 Comercio atacadista de instrumentos e materiais para uso médico, cirúrgico, hospitalar e de laboratórios,

CNAE 46.45-1/02 - Comércio atacadista de próteses e artigos de ortopedia,

CNAE 4645-1/03 - Comércio atacadista de produtos odontológicos,

CNAE 46.46-0/01 - Comércio atacadista de cosméticos e produtos de perfumaria,

CNAE 46.47-8/01 - Comércio atacadista de artigos de escritório e de papelaria,

CNAE 46.47-8/02 - Comércio atacadista de livros, jornais e outras publicações,

CNAE 46.49-4/01 - Comércio atacadista de equipamentos elétricos de uso pessoal e doméstico,

CNAE 46.49-4/02 - Comércio atacadista de aparelhos eletrônicos de uso pessoal e doméstico,

CNAE 4649-4/04 - Comércio atacadista de móveis e artigos de colchoaria,

CNAE 46.49-4/08 - Comércio atacadista de produtos de higiene, limpeza e conservação domiciliar,

CNAE 46.51-6/01 - Comércio atacadista de equipamentos de informática,

CNAE 46.64-8/00 Comercio atacadista de máquinas, aparelhos e equipamentos para uso odonto-médico-hospitalar; partes e peça,

CNAE 46.65-6/00 - Comércio atacadista de máquinas e equipamentos para uso comercial; partes e peças,

CNAE 46.84-2/99 - Comércio atacadista de outros produtos químicos e petroquímicos não especificados anteriormente (gás oxigênio),

CNAE 4771-7/01 - Comércio varejista de produtos farmacêuticos, sem manipulação de Fórmulas,

CNAE 49.30-2/01 - Transporte rodoviário de carga, exceto produtos perigosos e mudanças, municipal,

CNAE 49.30-2/02 Transporte rodoviário de cargas, exceto produtos perigosos e mudanças intermunicipal, interestadual e internacional.

CERTIFICADO DE REGISTRO EM 19/06/2018 13:56 SOB Nº 20180395106.
PROTOCOLO 180395106 DE 05/06/2018. CÓDIGO DE VERIFICAÇÃO:
11802396661. NIRE: 21200408655.
SANA COMERCIAL DE MEDICAMENTOS LTDA

JUCEMA

Lilian Theresa Rodrigues Mendonça
SECRETÁRIA GERAL
SÃO LUÍS, 19/06/2018
www.emprasaFacil.ma.gov.br

CLÁUSULA 3ª: O capital social e de R\$ 1.500.000,00 (um milhão e quinhentos mil reais) divididos em 750.000 (setecentos e cinquenta mil) quotas de R\$ 2,00 (dois reais) cada, já integralizados da seguinte forma:

- 1) **CELIO ANTONIO WEILER**, 437.475 (quatrocentos e trinta e sete mil, quatrocentos e setenta e cinco) quotas no valor unitários de R\$ 2,00 (dois reais), totalizando R\$ 874.950,00 (oitocentos e setenta e quatro mil e novecentos e cinquenta reais), já integralizados, em moeda corrente do país.
- 2) **CESAR OSCAR WEILER**, 187.500 (cento e oitenta e sete mil e quinhentas) quotas no valor unitário de R\$ 2,00 (dois reais), totalizando R\$ 375.000,00 (trezentos e setenta e cinco mil reais), já integralizados, em moeda corrente do país.
- 3) **ELOI EDUARDO PRITZEL**, 125.025 (cento e vinte cinco mil e vinte e cinco) quotas no valor unitário de R\$ 2,00 (dois reais), totalizando R\$ 250.050,00 (duzentos e cinquenta mil e cinquenta reais), já integralizados, em moeda corrente do país.

DEMONSTRATIVO DO CAPITAL SOCIAL

SÓCIO	QUOTAS	PARTICIPAÇÃO	VALOR
CELIO ANTONIO WEILER	437.475	58,33%	R\$ 874.950,00
CESAR OSCAR WEILER	187.500	25,00%	R\$ 375.000,00
ELOI EDUARDO PRITZEL	125.025	16,67%	R\$ 250.050,00
TOTAL	750.000	100%	R\$ 1.500.000,00

CLÁUSULA 4ª: A responsabilidade de cada sócio, é restrita ao valor de suas quotas, mas todos responderam solidariamente pela integralização do capital social. (art. 1052, CC/2002).

CLÁUSULA 5ª: A administração e assinatura da sociedade, cabe ao sócio **CESAR OSCAR WEILER**, com os poderes e atribuições, autorizado o uso do nome empresarial, vedado, no entanto, em atividades estranhas ao interesse social ou assumir obrigações seja em favor de qualquer dos quotistas ou de terceiros, bem como onerar ou alienar bens imóveis da sociedade, sem autorização do outro sócio. (art. 997, VL; 1.015, 1.064, CC/2002).

CLÁUSULA 6ª: As quotas são indivisíveis e não poderão ser cedidas ou transferidas a terceiros sem o consentimento dos outros sócios, a quem fica assegurada, em igualdade de condições e preço, direito de preferência para a sua aquisição se postas a venda, formalizando, se realizada a cessão delas, a alteração contratual pertinente.

CLÁUSULA 7ª: Os sócios terão direitos a uma retirada de título de PRO-LABORE, de acordo com a Legislação de Imposto de Renda.

CLÁUSULA 8ª: Ao término de cada exercício social, em 31 de dezembro, o administrador prestará contas justificadas de sua administração, procedendo a elaboração de inventário, do balanço patrimonial e do balanço de resultado econômico, cabendo aos sócios, na proporção de suas cotas, os lucros ou perdas apurados. (art. 1.065, CC/2002).

Parágrafo Único: Nos quatro meses seguintes ao termino do exercício social os sócios deliberarão sobre as contas e designarão administrador(es) quando for o caso.

CLÁUSULA 9ª: Falecendo ou interditado qualquer sócio, a sociedade continuará suas atividades com os herdeiros, sucessores e o incapaz. Não sendo possível ou inexistente destes ou do(s) remanescente(s), o valor de seus haveres será apurado e liquidado com base na situação patrimonial da sociedade, a data da resolução, verificada em balanço especialmente levantado.

Parágrafo Único: O mesmo procedimento será adotado em outros casos em que a sociedade se resolva em relação a seus sócios. (art. 1.028 e art. 1.031, CC/2002).

CLÁUSULA 10ª: O administrador declara sob as penas da Lei, que não está impedido de exercer a administração da sociedade, por Lei Especial, ou em virtude de condenação criminal, ou por se encontrar sob efeito dela, a pena, que vede, ainda que temporariamente, o acesso a cargos públicos, ou por crime falimentar de prevaricação, contra normas de defesa da concorrência, contra as relações de consumo, fé pública, ou a propriedade. (art. 1.01, parág. 1º, CC/2002).

E por estarem assim justos e contratados lavram este instrumento em uma única via de igual teor e forma. Ficando eleito o foro da Comarca de Balsas/MA, para dirimir qualquer assunto ao contrário deste instrumento.

Balsas, 22 de maio de 2018.



CESAR OSCAR WEILER

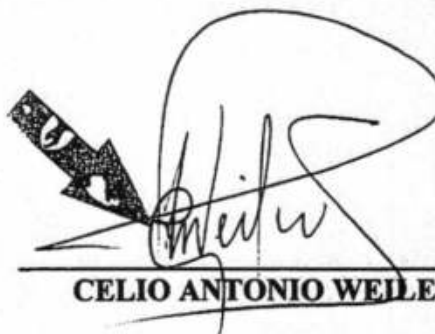

CELIO ANTONIO WEILER



ELOI EDUARDO PRITZEL

JUCEMA

CERTIFICADO O REGISTRO EM 19/06/2018 13:56 SOB Nº 20180395106.
PROTOCOLO 180395106 DE 05/06/2018. CÓDIGO DE VERIFICAÇÃO
11802396861. NRE: 21200408655.
SANA COMERCIAL DE MEDICAMENTOS LTDA

Lilian Theresa Rodrigues Mendonça
SECRETÁRIA-GERAL
SÃO LUÍS, 19/06/2018
www.enpresafacil.ma.gov.br

Secretaria da Micro e Pequena Empresa
Secretaria da Racionalização e Simplificação
Departamento de Registro Empresarial e Integração
Junta Comercial do Estado do Maranhão - JUCEMA

DECLARAÇÃO DE ENQUADRAMENTO DE EMPRESA DE PEQUENO PORTE

Ilmo. Sr. Presidente da Junta Comercial do Estado do Maranhão - JUCEMA

A Sociedade **SANA COMERCIAL DE MEDICAMENTOS LTDA**, com contrato social registrado na Junta Comercial em 14/03/1997, NIRE: **21200408655**, CNPJ: **01.721.446/0001-78**, estabelecido(a) na RUA SAO FRANCISCO, 150 , SAO FRANCISCO, Balsas - MA, CEP: 65800-000, requer a Vossa Senhoria o arquivamento do presente instrumento e declara, sob as penas da Lei, que se enquadra na condição de EMPRESA DE PEQUENO PORTE, nos termos da Lei Complementar nº 123, de 14/12/2006.

Código do ato: 316

Descrição do Ato: ENQUADRAMENTO DE EMPRESA DE PEQUENO PORTE

Balsas - MA, 01/01/2022

CESAR OSCAR WEILER
Sócio/Administrador

ELOI EDUARDO PRITZEL
Sócio

CELIO ANTONIO WEILER
Sócio



MINISTÉRIO DA ECONOMIA
Secretaria Especial de Desburocratização, Gestão e Governo Digital
Secretaria de Governo Digital
Departamento Nacional de Registro Empresarial e Integração

FOLHA N° 260
N° PROC. 010201/2023
Página 2 de 2
Rubrica

ASSINATURA ELETRÔNICA

Certificamos que o ato da empresa SANA COMERCIAL DE MEDICAMENTOS LTDA consta assinado digitalmente por:

IDENTIFICAÇÃO DO(S) ASSINANTE(S)	
CPF/CNPJ	Nome
24586030097	CESAR OSCAR WEILER
32561733068	CELIO ANTONIO WEILER
37206869068	ELOI EDUARDO PRITZEL

JUCEMA

CERTIFICADO DE REGISTRO EM 30/01/2023 18:01 SOB Nº 20230136923.
PROTOCOLO 230136923 DE 30/01/2023.
CÓDIGO DE VERIFICAÇÃO 12301321617. CNPJ DA SEDE: 01721446000178.
NRE: 21200408655. COM EFEITOS DO REGISTRO EM 30/01/2023.
SANA COMERCIAL DE MEDICAMENTOS LTDA

CARLOS ANDRÉ DE MORAES PEREIRA
SECRETÁRIO GERAL
empresafaci.ma.gov.br

A validade deste documento, se impresso, fica sujeita à comprovação de sua autenticidade nos respectivos portais, informando seus respectivos códigos de verificação.



EMPRESA: DISTRIMAX LTDA
 ENDEREÇO: RUA ARMANDO DORNELLAS PEREIRA, N°
 BAIRRO: SANTA MÔNICA CEP: 29105190 - VILA VELHAS
 CNPJ: 26.302.246/0001-04
 PROCESSO: 25351.702705/2016-81 AUTORIZAÇÃO: 1.06724.5
 ATIVIDADE/CLASSE
 ARMAZENAR: SANEANTE DOMIS
 DISTRIBUIR: SANEANTE DOMIS
 EXPEDIR: SANEANTE DOMIS
 EMPRESA: Bono e Lima Comércio Eml
 ENDEREÇO: Avenida José Fontes e Silva, 115, Lota 04
 BAIRRO: Litorre e Fictus CEP: 38414387 - UBERLÂNDIA/MG
 CNPJ: 05.379.205/0001-97
 PROCESSO: 25351.723785/2015-85 AUTORIZAÇÃO: 1.06718.5
 ATIVIDADE/CLASSE
 ARMAZENAR: SANEANTE DOMIS
 DISTRIBUIR: SANEANTE DOMIS
 EXPEDIR: SANEANTE DOMIS
 EMPRESA: P. SEVERINI NETTO COMERCIAL LTDA
 ENDEREÇO: Rua Casiano Petrici, 171 sala 5
 BAIRRO: JARDIM COUNTRY CLUB CEP: 37794281 - POÇOS
 DE CALDAS/MG
 CNPJ: 23.657.077/0001-72
 PROCESSO: 25351.746348/2015-89 AUTORIZAÇÃO: 1.06710.6
 ATIVIDADE/CLASSE
 ARMAZENAR: SANEANTE DOMIS
 DISTRIBUIR: SANEANTE DOMIS
 EXPEDIR: SANEANTE DOMIS
 EMPRESA: DEION - CENTRO DE DISTRIBUIÇÃO LTDA
 ENDEREÇO: rodovia br 277 - km 636, s/n°, sala 02
 BAIRRO: distrito industrial CEP: 85887000 - MATELÂNDIA/PR
 CNPJ: 23.181.510/0001-08
 PROCESSO: 25351.789485/2016-90 AUTORIZAÇÃO: 1.06727.6
 ATIVIDADE/CLASSE
 ARMAZENAR: SANEANTE DOMIS
 DISTRIBUIR: SANEANTE DOMIS
 EMPALMAR: SANEANTE DOMIS
 EXPEDIR: SANEANTE DOMIS
 EMPRESA: BRAVI DISTRIBUIDORA DE PRODUTOS PARA HI-
 GIENE, LIMPEZA E DESCARTÁVEIS LIDA EPP
 ENDEREÇO: RUA CORONEL DARIO FERRAZ DE SA, 5440
 BAIRRO: BARRA DE LANGADA CEP: 54460110 - JABOATÃO
 DOS OLIVEIRAS/PE
 CNPJ: 19.457.337/0001-06
 PROCESSO: 25351.746367/2015-93 AUTORIZAÇÃO: 1.06726.2
 ATIVIDADE/CLASSE
 ARMAZENAR: SANEANTE DOMIS
 DISTRIBUIR: SANEANTE DOMIS
 EXPEDIR: SANEANTE DOMIS

RESOLUÇÃO - RE N° 136, DE 15 DE JANEIRO DE 2016

O Diretor da Agência Nacional de Vigilância Sanitária, no uso das atribuições que lhe conferem o Decreto de nomeação de 9 de maio de 2014, do Presidente da República, publicado no DOU de 12 de maio de 2014, e a Resolução de Diretoria Colegiada - RDC N° 46, de 27 de outubro de 2015, tendo em vista o disposto no inciso III do art. 92 da Lei nº 341 de 11 de maio de 1964, e o Regulamento Interno da ANVISA, aprovados nos termos da Resolução de Diretoria Colegiada - RDC N° 29, de 23 de julho de 2015, publicada no DOU de 23 de julho de 2015, e suas alterações, resolve:

Art. 1° - Alterar a Autorização de Funcionamento das Empresas constantes no anexo desta Resolução.

Art. 2° - Esta Resolução entra em vigor na data de sua publicação.

JOSE CARLOS MAGALHÃES DA SILVA MOURA/DF

ANEXO

EMPRESA: WINNER INDÚSTRIA DE DESCARTÁVEIS LTDA
 ENDEREÇO: RUA MACAUBA, LOTE 01 E 03, SALA 203
 BAIRRO: ÁGUAS CLARAS CEP: 71298180 - BRASÍLIA/DF
 CNPJ: 08.421.988/0001-37
 PROCESSO: 25351.516622/2006-03 AUTORIZAÇÃO: 2.04433.5
 ATIVIDADE/CLASSE
 ARMAZENAR: COSMÉTICOS/PERFUMES/PRODUTOS DE HI-
 GIENE
 DISTRIBUIR: COSMÉTICOS/PERFUMES/PRODUTOS DE HI-
 GIENE
 EXPEDIR: COSMÉTICOS/PERFUMES/PRODUTOS DE HI-
 GIENE
 IMPORTAR: COSMÉTICOS/PERFUMES/PRODUTOS DE HI-
 GIENE
 EMPRESA: AGEX INCOMMODAS URGENTES EBELI ME
 ENDEREÇO: Avenida Joazeiro Rodrigues Lindral nº 250 Bloco 02
 Galvão 03
 BAIRRO: CUBO CEP: 89067050 - LONDRINA/PR
 CNPJ: 18.016.343/0001-00
 PROCESSO: 25351.534169/2014-10 AUTORIZAÇÃO: 2.07619.1
 ATIVIDADE/CLASSE
 TRANSPORTAR: COSMÉTICOS/PERFUMES/PRODUTOS DE HI-
 GIENE
 EMPRESA: Orisio Farmacêutica Ltda - ME
 ENDEREÇO: Rua Santa Fé, nº 502, loja 01
 BAIRRO: Centro CEP: 81334230 - PINHAIS/PR
 CNPJ: 17.631.154/0001-84
 PROCESSO: 25351.549234/2014-19 AUTORIZAÇÃO: 2.07624.8

ATIVIDADE/CLASSE
 ARMAZENAR: COSMÉTICOS/PERFUMES/PROD. DE HI-
 GIENE
 DISTRIBUIR: COSMÉTICOS/PERFUMES/PROD. DE HI-
 GIENE
 EXPEDIR: COSMÉTICOS/PERFUMES/PROD. DE HI-
 GIENE
 EMPRESA: TARJA PRETA INDÚSTRIA E COMÉRCIO DE COS-
 MÉTICOS LTDA - ME
 ENDEREÇO: RUA ARLINDO FERREIRA AGUIAR, n° 19
 BAIRRO: SENADOR AIRTON DE MELO CEP: 57315120 - ARA-
 PIACA/AL
 CNPJ: 06.145.615/0001-02
 PROCESSO: 25351.147900/2013-21 AUTORIZAÇÃO: 2.06895.7
 ATIVIDADE/CLASSE
 ARMAZENAR: COSMÉTICOS/PERFUMES/PROD. DE HI-
 GIENE
 DISTRIBUIR: COSMÉTICOS/PERFUMES/PROD. DE HI-
 GIENE
 EMPALMAR: COSMÉTICOS/PERFUMES/PROD. DE HI-
 GIENE
 EXPEDIR: COSMÉTICOS/PERFUMES/PROD. DE HI-
 GIENE
 FABRICAR: COSMÉTICOS/PERFUMES/PROD. DE HI-
 GIENE
 REEMBALAR: COSMÉTICOS/PERFUMES/PROD. DE HI-
 GIENE
 EMPRESA: PFI DISTRIBUIDORA DE PERFUMES LTDA
 ENDEREÇO: RUA ANTONIO FRANCISCO VECCI 85 CHÁCA-
 RA 344
 BAIRRO: JARDIM LIMOEIRO CEP: 29164092 - SERRA/ES
 CNPJ: 21.734.080/0001-47
 PROCESSO: 25351.567564/2015-43 AUTORIZAÇÃO: 2.08322.5
 ATIVIDADE/CLASSE
 DISTRIBUIR: COSMÉTICOS/PERFUMES/PRODUTOS DE HI-
 GIENE
 IMPORTAR: COSMÉTICOS/PERFUMES/PRODUTOS DE HI-
 GIENE
 EMPRESA: DIVCOM PHARMA PRODUTOS FARMACÊUTICOS
 NORDESTE LTDA
 ENDEREÇO: AVENIDA SENADOR ARGEMIRO DE FIGUEIRE-
 DO, N° 2113, GALPÃO 3, 4 E 5
 BAIRRO: ITARARE CEP: 58411020 - CAMPINA GRANDE/PB
 CNPJ: 09.256.871/0001-45
 PROCESSO: 25351.275825/2016-59 AUTORIZAÇÃO: 2.08476.4
 ATIVIDADE/CLASSE
 ARMAZENAR: COSMÉTICOS
 DISTRIBUIR: COSMÉTICOS
 EXPEDIR: COSMÉTICOS
 EMPRESA: DARZE GENEES FARMACÊUTICA IMPORTADORA
 LTDA - ME
 ENDEREÇO: RUA SAMUEL MEDRA BRASIL, nº 894-COMUNHO
 13
 BAIRRO: TAÇUARA II CEP: 20167650 - SERRA/ES
 CNPJ: 22.181.867/0001-62
 PROCESSO: 25351.621700/2015-88 AUTORIZAÇÃO: 2.08367.7
 ATIVIDADE/CLASSE
 ARMAZENAR: COSMÉTICOS/PERFUMES/PRODUTOS DE HI-
 GIENE
 DISTRIBUIR: COSMÉTICOS/PERFUMES/PRODUTOS DE HI-
 GIENE
 EXPEDIR: COSMÉTICOS/PERFUMES/PRODUTOS DE HI-
 GIENE
 IMPORTAR: COSMÉTICOS/PERFUMES/PRODUTOS DE HI-
 GIENE
 EMPRESA: CBN DISTRIBUIDORA DE PRODUTOS ALIMEN-
 TÍCIOS E LOGÍSTICA LTDA
 ENDEREÇO: ALAMEDA BOM PASTOR N° 2.348, MÓDULO 11
 BAIRRO: OURO FINO CEP: 83031140 - SÃO JOSÉ DOS PIN-
 HAIS/PR
 CNPJ: 07.757.548/0001-20
 PROCESSO: 25351.204143/2014-69 AUTORIZAÇÃO: 2.07385.3
 ATIVIDADE/CLASSE
 ARMAZENAR: COSMÉTICOS/PRODUTOS DE HI-
 GIENE
 DISTRIBUIR: COSMÉTICOS/PRODUTOS DE HI-
 GIENE
 EXPEDIR: COSMÉTICOS/PRODUTOS DE HI-
 GIENE
 EMPRESA: FRIBEL DO BRASIL INDÚSTRIA E COMÉRCIO DE
 COSMÉTICOS LTDA - ME
 ENDEREÇO: Av Armando José de Oliveira, 1111 - galpão 1
 BAIRRO: vila marcos preto CEP: 19802092 - ASSIS/SP
 CNPJ: 13.647.062/0001-31
 PROCESSO: 25351.322550/2012-72 AUTORIZAÇÃO: 2.06617.7
 ATIVIDADE/CLASSE
 ARMAZENAR: COSMÉTICOS/PERFUMES/PRODUTOS DE HI-
 GIENE
 DISTRIBUIR: COSMÉTICOS/PERFUMES/PRODUTOS DE HI-
 GIENE
 EMPALMAR: COSMÉTICOS/PERFUMES/PRODUTOS DE HI-
 GIENE
 EXPEDIR: COSMÉTICOS/PERFUMES/PRODUTOS DE HI-
 GIENE
 FABRICAR: COSMÉTICOS/PERFUMES/PRODUTOS DE HI-
 GIENE
 FRACIONAR: COSMÉTICOS/PERFUMES/PRODUTOS DE HI-
 GIENE
 EMPRESA: DIVCOM SUL PRODUTOS FARMACÊUTICOS LT-
 DA
 ENDEREÇO: AVENIDA SENADOR ARGEMIRO DE FIGUEIRE-
 DO, N° 2113, GALPÃO 6 E 7
 BAIRRO: ITARARE CEP: 58411020 - CAMPINA GRANDE/PB
 CNPJ: 10.715.374/0001-47
 PROCESSO: 25351.275845/2016-73 AUTORIZAÇÃO: 2.08419.8
 ATIVIDADE/CLASSE
 ARMAZENAR: COSMÉTICOS
 DISTRIBUIR: COSMÉTICOS
 EXPEDIR: COSMÉTICOS

EMPRESA: POTENZA COSMÉTICOS INDÚSTRIA COMÉRCIO
 LTDA - ME
 ENDEREÇO: R. CABO BENEDITO ALVES 3010
 BAIRRO: JARDIM PARAISO CEP: 37410000 - TRÊS CORA-
 COES/MG
 CNPJ: 10.507.125/0001-46
 PROCESSO: 25351.214875/2010-77 AUTORIZAÇÃO: 2.03397.1
 ATIVIDADE/CLASSE
 ARMAZENAR: COSMÉTICOS
 EMPALMAR: COSMÉTICOS
 EXPEDIR: COSMÉTICOS
 FABRICAR: COSMÉTICOS
 FRACIONAR: COSMÉTICOS
 REEMBALAR: COSMÉTICOS
 EMPRESA: L. M. RAMOS & CIA LTDA - EPP
 ENDEREÇO: Rodovia BR-262, Km 10,5, Galpão 2C, Bloco 03
 BAIRRO: Camal CEP: 29135001 - VIANEAS
 CNPJ: 08.499.893/0001-36
 PROCESSO: 25351.501980/2014-40 AUTORIZAÇÃO: 2.07602.1
 ATIVIDADE/CLASSE
 TRANSPORTAR: COSMÉTICOS/PERFUMES/PRODUTOS DE HI-
 GIENE
 EMPRESA: PRATELLI INDÚSTRIA E COMÉRCIO DE COSMÉ-
 TICOS EBELI - ME
 ENDEREÇO: AVENIDA C - QD. A-48, LT. 09, N° 306
 BAIRRO: JARDIM GÓLIAS CEP: 74805070 - GOIÂNIA/GO
 CNPJ: 07.240.373/0001-88
 PROCESSO: 25351.103630/2005-81 AUTORIZAÇÃO: 2.03949.6
 ATIVIDADE/CLASSE
 FABRICAR: COSMÉTICOS/PERFUMES/PRODUTOS DE HI-
 GIENE
 EMPRESA: OPUS PRODUTOS DE HI-
 GIENE E DESCARTÁVEIS
 LTDA
 ENDEREÇO: RUA JOÃO HENRIQUE DA SILVA N° 461 A 501
 BAIRRO: VILA JARDUVA CEP: 05163000 - SÃO PAULO/SP
 CNPJ: 02.476.022/0001-52
 PROCESSO: 25992.003469/77 AUTORIZAÇÃO: 2.60035.9
 ATIVIDADE/CLASSE
 ARMAZENAR: COSMÉTICO/PERFUME/PROD. DE HI-
 GIENE
 DISTRIBUIR: COSMÉTICO/PERFUME/PROD. DE HI-
 GIENE
 EMPALMAR: COSMÉTICO/PERFUME/PROD. DE HI-
 GIENE
 EXPORTAR: COSMÉTICO/PERFUME/PROD. DE HI-
 GIENE
 FABRICAR: COSMÉTICO/PERFUME/PROD. DE HI-
 GIENE
 IMPORTAR: COSMÉTICO/PERFUME/PROD. DE HI-
 GIENE
 TRANSPORTAR: COSMÉTICO/PERFUME/PROD. DE HI-
 GIENE
 EMPRESA: KIMBERLY CLARK BRASIL INDÚSTRIA E CO-
 MÉRICO DE PRODUTOS DE HI-
 GIENE LTDA
 ENDEREÇO: Avenida Engenheiro Luis Carlos Bertini n° 108, 8° e
 9° andares
 BAIRRO: Itam Bibi CEP: 04571010 - SÃO PAULO/SP
 CNPJ: 02.290.277/0001-21
 PROCESSO: 25351.017092/00-43 AUTORIZAÇÃO: 2.03047.1
 ATIVIDADE/CLASSE
 ARMAZENAR: COSMÉTICO/PERFUME/PROD. DE HI-
 GIENE
 DISTRIBUIR: COSMÉTICO/PERFUME/PROD. DE HI-
 GIENE
 EMPALMAR: COSMÉTICO/PERFUME/PROD. DE HI-
 GIENE
 EXPEDIR: COSMÉTICO/PERFUME/PROD. DE HI-
 GIENE
 EXPORTAR: COSMÉTICO/PERFUME/PROD. DE HI-
 GIENE
 FABRICAR: COSMÉTICO/PERFUMES/PROD. DE HI-
 GIENE
 FRACIONAR: COSMÉTICOS/PERFUMES/PROD. DE HI-
 GIENE
 IMPORTAR: COSMÉTICO/PERFUMES/PROD. DE HI-
 GIENE
 REEMBALAR: COSMÉTICO/PERFUMES/PROD. DE HI-
 GIENE
 EMPRESA: INDAFARMA INDÚSTRIA E COMÉRCIO DE COS-
 MÉTICOS LTDA
 ENDEREÇO: ROD. ENG. ERMENO O. PENTEADO SN - KM
 27,5
 BAIRRO: TOMBADOURO CEP: 13330970 - PINDAÍTUBA/SP
 CNPJ: 46.315.057/0001-40
 PROCESSO: 25001.012012/83 AUTORIZAÇÃO: 2.00796.8
 ATIVIDADE/CLASSE
 DISTRIBUIR: COSMÉTICO/PERFUME/PROD. DE HI-
 GIENE
 EMPALMAR: COSMÉTICO/PERFUME/PROD. DE HI-
 GIENE
 EXPORTAR: COSMÉTICO/PERFUME/PROD. DE HI-
 GIENE
 FABRICAR: COSMÉTICO/PERFUME/PROD. DE HI-
 GIENE
 IMPORTAR: COSMÉTICO/PERFUME/PROD. DE HI-
 GIENE
 PRODUTOS: COSMÉTICO/PERFUME/PROD. DE HI-
 GIENE
 REEMBALAR: COSMÉTICO/PERFUME/PROD. DE HI-
 GIENE
 EMPRESA: DULOG TRANSPORTES DE CARGAS EM GERAL
 EBELI ME
 ENDEREÇO: RUA J. JN. 1153
 BAIRRO: JARDIM NOVO 1 CEP: 13502550 - RIO CLARO/SP
 CNPJ: 19.729.113/0001-30
 PROCESSO: 25351.563520/2014-02 AUTORIZAÇÃO: 1.11934.0
 ATIVIDADE/CLASSE
 TRANSPORTAR: MEDICAMENTO
 EMPRESA: DIVCOM SUL PRODUTOS FARMACÊUTICOS LT-
 DA
 ENDEREÇO: AVENIDA SENADOR ARGEMIRO DE FIGUEIRE-
 DO, N° 2113, GALPÃO 6 E 7
 BAIRRO: ITARARE CEP: 58411020 - CAMPINA GRANDE/PB
 CNPJ: 10.715.374/0001-47
 PROCESSO: 25351.530176/2009-10 AUTORIZAÇÃO: 1.07973.5
 ATIVIDADE/CLASSE
 ARMAZENAR: MEDICAMENTO
 DISTRIBUIR: MEDICAMENTO
 EXPEDIR: MEDICAMENTO
 EMPRESA: DIVCOM PHARMA PRODUTOS FARMACÊUTICOS
 NORDESTE LTDA
 ENDEREÇO: AVENIDA SENADOR ARGEMIRO DE FIGUEIRE-
 DO, N° 2113, GALPÃO 3, 4 E 5



BAIRRO: ITARARE CEP: 8841020 - CAMPINA GRANDE/PB
 CNPJ: 09.236.871/0001-43
 PROCESSO: 25351.544808/2014-26 AUTORIZAÇÃO: 1.11832.7
 ATIVIDADE/CLASSE
 ARMAZENAR: MEDICAMENTO
 DISTRIBUIR: MEDICAMENTO
 EXPEDIR: MEDICAMENTO
 EMPRESA: Orion Farmaceutica Ltda - ME
 ENDEREÇO: Rua Santa Fz, nº 502, loja 01
 BAIRRO: Centro CEP: 83324240 - PINHAIS/PR
 CNPJ: 17.631.154/0001-84
 PROCESSO: 25351.540067/2014-32 AUTORIZAÇÃO: 1.11767.3
 ATIVIDADE/CLASSE
 ARMAZENAR: MEDICAMENTO
 DISTRIBUIR: MEDICAMENTO
 EXPEDIR: MEDICAMENTO
 EMPRESA: F.L.I.D. DISTRIBUIDORA DE MEDICAMENTOS LTDA - ME
 ENDEREÇO: AVENIDA BARÃO DO GURGUEIA, Nº 2250, LETA B
 BAIRRO: VERMELHA CEP: 64018299 - TERESINA/PI
 CNPJ: 03.748.673/0001-12
 PROCESSO: 25351.423708/2014-51 AUTORIZAÇÃO: 1.10917.5
 ATIVIDADE/CLASSE
 ARMAZENAR: MEDICAMENTO
 DISTRIBUIR: MEDICAMENTO
 EXPEDIR: MEDICAMENTO
 EMPRESA: MUNDIPHARMA BRASIL PRODUTOS MÉDICOS E FARMACÉUTICOS LTDA
 ENDEREÇO: Rua Verbo Divino, nº 2001, andar 16, sala A
 BAIRRO: Chacara Santo Antônio CEP: 04719002 - SÃO PAULO/SP
 CNPJ: 16.127.899-0001-30
 PROCESSO: 25351.180776/2012-67 AUTORIZAÇÃO: 1.09198.1
 ATIVIDADE/CLASSE
 ARMAZENAR: INSUMO/MEDICAMENTO
 DISTRIBUIR: INSUMO/MEDICAMENTO
 EXPEDIR: INSUMO/MEDICAMENTO
 IMPORTAR: INSUMO/MEDICAMENTO
 EMPRESA: FI - FARMA DISTRIBUIDORA DE PRODUTOS FARMACÉUTICOS LTDA
 ENDEREÇO: Rua Francisco Inácio, nº 740
 BAIRRO: Centro CEP: 14701140 - BEBEDOURO/SP
 CNPJ: 10.908.497/0001-02
 PROCESSO: 25351.641332/2014-44 AUTORIZAÇÃO: 1.12379.0
 ATIVIDADE/CLASSE
 ARMAZENAR: MEDICAMENTO
 DISTRIBUIR: MEDICAMENTO
 EXPEDIR: MEDICAMENTO
 EMPRESA: ANTIÓTIICOS DO BRASIL LTDA
 ENDEREÇO: RODOVIA PROFESSOR ZEFERINO VAZ, KM 135, SP-332, KM 135
 BAIRRO: TIAPAVUSSU CEP: 13180000 - COSMÓPOLIS/SP
 CNPJ: 08.439.635/0001-63
 PROCESSO: 25351.016887/2003-89 AUTORIZAÇÃO: 1.03562.2
 ATIVIDADE/CLASSE
 ARMAZENAR: INSUMOS FARMACÉUTICOS/MEDICAMENTO
 DISTRIBUIR: INSUMOS FARMACÉUTICOS/MEDICAMENTO
 EXPEDIR: INSUMOS FARMACÉUTICOS/MEDICAMENTO
 IMPORTAR: INSUMOS FARMACÉUTICOS/MEDICAMENTO
 EXPORTAR: INSUMOS FARMACÉUTICOS/MEDICAMENTO
 FABRICAR: INSUMOS FARMACÉUTICOS/MEDICAMENTO
 IMPORTAR: INSUMOS FARMACÉUTICOS/MEDICAMENTO
 PRODUZIR: INSUMOS FARMACÉUTICOS/MEDICAMENTO
 TRANSPORTAR: INSUMOS FARMACÉUTICOS
 EMPRESA: SANA COMERCIAL DE MEDICAMENTOS LTDA
 ENDEREÇO: RUA SÃO FRANCISCO, 152
 BAIRRO: SÃO FRANCISCO CEP: 65000000 - BALSASMA
 CNPJ: 01.721.446/0001-78
 PROCESSO: 25351.602005/2014-01 AUTORIZAÇÃO: 1.12235.5
 ATIVIDADE/CLASSE
 ARMAZENAR: MEDICAMENTO
 DISTRIBUIR: MEDICAMENTO
 EXPEDIR: MEDICAMENTO
 TRANSPORTAR: MEDICAMENTO
 EMPRESA: MIFACOMED COMERCIO DE ARTIGOS MÉDICOS LTDA
 ENDEREÇO: RUA CERBIA CORA, Nº 1306, CONJ. 24 E 28
 BAIRRO: VILA ROMANA CEP: 05061200 - SÃO PAULO/SP
 CNPJ: 06.172.552/0001-63
 PROCESSO: 25351.036541/2007-00 AUTORIZAÇÃO: 1.039341.823333M (8.03623.8)
 ATIVIDADE/CLASSE
 ARMAZENAR: CORRELATOS
 DISTRIBUIR: CORRELATOS
 EXPEDIR: CORRELATOS
 TRANSPORTAR: CORRELATOS
 EMPRESA: LABCOMPANY PRODUTOS E SERVIÇOS PARA LABORATORIO LTDA
 ENDEREÇO: RUA PROFESSOR JOAO CANDIDO FERREIRA Nº 996
 BAIRRO: CENTRO CEP: 86089140 - APLICARANATP
 CNPJ: 13.210.293/0001-43
 PROCESSO: 25351.216105/2013-01 AUTORIZAÇÃO: 1.30129.2317M75 (8.09396.2)
 ATIVIDADE/CLASSE
 ARMAZENAR: CORRELATOS
 DISTRIBUIR: CORRELATOS
 EXPEDIR: CORRELATOS
 IMPORTAR: CORRELATOS

EMPRESA: Medical Cmo Ltda me
 ENDEREÇO: AVENIDA MARECHAL DEODORO DA FONSECA 757
 BAIRRO: TIROL CEP: 39020600 - NATAL/RN
 CNPJ: 08.975.531/0001-01
 PROCESSO: 25351.520836/2012-05 AUTORIZAÇÃO: P928657L5214 (8.08954.3)
 ATIVIDADE/CLASSE
 COMERCIALIZAR: CORRELATOS
 EMPRESA: ZGR COMERCIO E REPRESENTAÇÕES LTDA ME
 ENDEREÇO: PRAÇA C-109, Nº 88, QUADRA 214, LOTE 09, SALAS 01 E 03
 BAIRRO: JARDIM AMÉRICA CEP: 74255430 - GOIÂNIA/GO
 CNPJ: 04.637.240/0001-63
 PROCESSO: 25351.265455/2009-05 AUTORIZAÇÃO: 1.7734491WH225 (8.05297.3)
 ATIVIDADE/CLASSE
 ARMAZENAR: CORRELATOS
 DISTRIBUIR: CORRELATOS
 EXPEDIR: CORRELATOS
 TRANSPORTAR: CORRELATOS
 EMPRESA: PREMIUM EXPO COMERCIO, IMPORTAÇÃO, EXPORTAÇÃO E DISTRIBUIÇÃO LTDA
 ENDEREÇO: RUA SANTA OERTRUDES, 207
 BAIRRO: CHACARA SÃO ANTONIO Z. LESTE CEP: 03408020 - SÃO PAULO/SP
 CNPJ: 18.942.975/0001-02
 PROCESSO: 25351.557983/2015-06 AUTORIZAÇÃO: X311W41602HW (8.12782.8)
 ATIVIDADE/CLASSE
 ARMAZENAR: CORRELATOS
 DISTRIBUIR: CORRELATOS
 EXPEDIR: CORRELATOS
 IMPORTAR: CORRELATOS
 EMPRESA: PROMED MATERIAIS CIRÚRGICOS LTDA
 ENDEREÇO: AV. CARLOS GOMES, 240
 BAIRRO: EXPEDICIONARIOS CEP: 59040000 - JOÃO PESSOA/PB
 CNPJ: 11.278.315/0001-11
 PROCESSO: 25351.371095/2010-10 AUTORIZAÇÃO: U14X5MM:1M219 (8.07152.6)
 ATIVIDADE/CLASSE
 DISTRIBUIR: CORRELATOS
 EMPRESA: ATHENA MEDIC COMERCIO DE PRODUTOS HOSPITALARES LTDA - ME
 ENDEREÇO: Rua Perpetua Silva Lima nº 182 - Sala 03
 BAIRRO: Lagoa CEP: 49045580 - ARACAJU/SE
 CNPJ: 12.868.918/0001-06
 PROCESSO: 25351.018075/2011-12 AUTORIZAÇÃO: KFW16M0DKH10 (8.08894.1)
 ATIVIDADE/CLASSE
 ARMAZENAR: CORRELATOS
 DISTRIBUIR: CORRELATOS
 EXPEDIR: CORRELATOS
 EMPRESA: Orion Farmaceutica Ltda - ME
 ENDEREÇO: Rua Santa Fz, nº 502, loja 01
 BAIRRO: Centro CEP: 83324200 - PINHAIS/PR
 CNPJ: 17.631.154/0001-84
 PROCESSO: 25351.540026/2014-13 AUTORIZAÇÃO: 9001WX21851V (8.11045.6)
 ATIVIDADE/CLASSE
 ARMAZENAR: CORRELATOS
 DISTRIBUIR: CORRELATOS
 EXPEDIR: CORRELATOS
 EMPRESA: SAFEMEDIC PRODUTOS MEDICOS HOSPITALARES LTDA
 ENDEREÇO: Rua General Joaquim Inácio, nº 830, sala 1303/1304
 BAIRRO: Ilha do Leite CEP: 50070270 - RECIFE/PE
 CNPJ: 10.456.298/0001-80
 PROCESSO: 25351.131486/2009-21 AUTORIZAÇÃO: P299Y1W001H8 (8.05261.0)
 ATIVIDADE/CLASSE
 ARMAZENAR: CORRELATOS
 DISTRIBUIR: CORRELATOS
 EXPEDIR: CORRELATOS
 TRANSPORTAR: CORRELATOS
 EMPRESA: LABVIX - COMERCIO E REPRESENTAÇÃO LTDA
 ENDEREÇO: RUA SUI BARBOSA, N. 289
 BAIRRO: BAIRRO DE FÁTIMA CEP: 29160813 - SERRA/ES
 CNPJ: 39.808.530/0001-04
 PROCESSO: 25351.090824/2003-22 AUTORIZAÇÃO: 4342X45061R2 (8.01765.6)
 ATIVIDADE/CLASSE
 ARMAZENAR: CORRELATOS
 DISTRIBUIR: CORRELATOS
 EXPEDIR: CORRELATOS
 IMPORTAR: CORRELATOS
 TRANSPORTAR: CORRELATOS
 EMPRESA: DULOG TRANSPORTES DE CARGAS EM GERAL FIMEL ME
 ENDEREÇO: RUA J-9N, 1153
 BAIRRO: JARDIM SONYD J CEP: 13502550 - RIO CLARO/SP
 CNPJ: 19.729.113/0001-50
 PROCESSO: 25351.263519/2014-26 AUTORIZAÇÃO: 1M11SLXN6Y8X (8.11165.3)
 ATIVIDADE/CLASSE
 TRANSPORTAR: CORRELATOS
 EMPRESA: UNIO COMERCIO IMPORTAÇÃO E EXPORTAÇÃO DE PRODUTOS PARA A SAÚDE LTDA
 ENDEREÇO: RUA VOLUNTARIOS DA PATRIA, 3744 - C/ 45 E 46

BAIRRO: SANTANA CEP: 02402400 - SÃO PAULO/SP
 CNPJ: 16.750.827/0001-32
 PROCESSO: 25351.718441/2012-30 AUTORIZAÇÃO: U13M71W1851V (8.09250.7)
 ATIVIDADE/CLASSE
 ARMAZENAR: CORRELATOS
 DISTRIBUIR: CORRELATOS
 EXPEDIR: CORRELATOS
 IMPORTAR: CORRELATOS
 TRANSPORTAR: CORRELATOS
 EMPRESA: MM IMPLANTES COMERCIAL LTDA ME
 ENDEREÇO: Rua Basso de Melgão nº 2754, sala 404 4º andar Edifício Work Tower
 BAIRRO: centro CEP: 78020000 - CUIABÁ/MT
 CNPJ: 36.877.710/0001-41
 PROCESSO: 25351.701155/2008-30 AUTORIZAÇÃO: XG12H124V600 (8.06142.5)
 ATIVIDADE/CLASSE
 ARMAZENAR: CORRELATOS
 DISTRIBUIR: CORRELATOS
 EXPEDIR: CORRELATOS
 IMPORTAR: CORRELATOS
 EMPRESA: UNIO COMERCIO IMPORTAÇÃO E EXPORTAÇÃO DE PRODUTOS PARA A SAÚDE LTDA
 ENDEREÇO: RUA VOLUNTARIOS DA PATRIA, 3744 - C/ 45 E 46
 BAIRRO: SANTANA CEP: 03403400 - SÃO PAULO/SP
 CNPJ: 16.750.827/0001-32
 PROCESSO: 25351.718441/2012-30 AUTORIZAÇÃO: U13M71W1851V (8.09250.7)
 ATIVIDADE/CLASSE
 ARMAZENAR: CORRELATOS
 DISTRIBUIR: CORRELATOS
 EXPEDIR: CORRELATOS
 IMPORTAR: CORRELATOS
 TRANSPORTAR: CORRELATOS
 EMPRESA: TRINUS - IMPORTADORA, MONTAJORA E DISTRIBUIDORA DE PRODUTOS MEDICOS LTDA
 ENDEREÇO: R SETE DE SETEMBRO 159 sala 203 e 204
 BAIRRO: centro CEP: 25802130 - TRÊS RIOS/RJ
 CNPJ: 21.419.666/0001-88
 PROCESSO: 25351.470024/2015-13 AUTORIZAÇÃO: W7314682L3L1 (8.12526.4)
 ATIVIDADE/CLASSE
 ARMAZENAR: CORRELATOS
 DISTRIBUIR: CORRELATOS
 EMPALAR: CORRELATOS
 EXPEDIR: CORRELATOS
 IMPORTAR: CORRELATOS
 REEMBALAR: CORRELATOS
 EMPRESA: SANA COMERCIAL DE MEDICAMENTOS LTDA
 ENDEREÇO: RUA SÃO FRANCISCO, 150
 BAIRRO: SÃO FRANCISCO CEP: 65000000 - BALSASMA
 CNPJ: 01.721.446/0001-78
 PROCESSO: 25014.008973/2006-36 AUTORIZAÇÃO: U39Y12H12166 (8.03194.1)
 ATIVIDADE/CLASSE
 ARMAZENAR: CORRELATOS
 DISTRIBUIR: CORRELATOS
 EXPEDIR: CORRELATOS
 TRANSPORTAR: CORRELATOS
 EMPRESA: ASSUT EUROPE LATINA AMERICA IMPORTAÇÃO E EXPORTAÇÃO LTDA
 ENDEREÇO: RUA PROFESSOR ALFREDO GOMES, Nº 14
 BAIRRO: BOTAFOGO CEP: 22251080 - RIO DE JANEIRO/RJ
 CNPJ: 07.032.636/0001-44
 PROCESSO: 25351.347915/2005-41 AUTORIZAÇÃO: K5663L96A274 (8.02622.8)
 ATIVIDADE/CLASSE
 ARMAZENAR: CORRELATOS
 DISTRIBUIR: CORRELATOS
 EMPALAR: CORRELATOS
 EXPEDIR: CORRELATOS
 EXPORTAR: CORRELATOS
 FABRICAR: CORRELATOS
 IMPORTAR: CORRELATOS
 REEMBALAR: CORRELATOS
 EMPRESA: NOBBE MEDICAL PRODUTOS MÉDICOS IMPORTAÇÃO E EXPORTAÇÃO LTDA - ME
 ENDEREÇO: RUA F-36 N. 3182, QD.147 LT. 1/2, SALA 1202
 BAIRRO: BUENO CEP: 74220652 - GOIÂNIA/GO
 CNPJ: 26.481.270/0001-07
 PROCESSO: 25351.169204/2015-42 AUTORIZAÇÃO: 4401H973WH9Y (8.11889.2)
 ATIVIDADE/CLASSE
 ARMAZENAR: CORRELATOS
 DISTRIBUIR: CORRELATOS
 EXPEDIR: CORRELATOS
 IMPORTAR: CORRELATOS
 EMPRESA: Endosurg Comércio, Manutenção e Locação de Equipamentos Médicos Ltda - ME
 ENDEREÇO: Rua Manuel Coelho, nº 676, Conjunto 1018
 BAIRRO: Centro CEP: 69510101 - SÃO CAETANO DO SUL/SP
 CNPJ: 21.368.015/0001-47
 PROCESSO: 25351.463034/2015-48 AUTORIZAÇÃO: M631M02W729 (8.13103.8)
 ATIVIDADE/CLASSE
 ARMAZENAR: CORRELATOS
 DISTRIBUIR: CORRELATOS

[Handwritten signature and initials]

Consultas / Funcionamento de Empresa Nacional / Resultado / Detalhamento

Dados da Empresa Nacional

Razão Social	CNPJ
SANA COMERCIAL DE MEDICAMENTOS LTDA	01.721.446/0001-78
Nome Fantasia	
SANA MEDICAMENTOS	
Endereço na Internet	SAC
Endereço Completo	Cidade/UF
RUA SAO FRANCISCO, 150 - SÃO FRANCISCO CEP: 65.800-000	BALSAS/MA
Responsável Técnico	Responsável Legal
NAYANA DE SOUZA NOGUEIRA DE PAULA	CESAR OSCAR WEILER

Dados do Cadastro

Cadastro N°	Data do Cadastro	Situação
1.12213-5	27/10/2014	<input type="button" value="Ativa"/>
N° do Processo	Cadastro	
<u>25351.602005/2014-91</u>	1 - Medicamento	

Atividades / Classes

Armazenar

- Medicamento

Distribuir

- Medicamento

Expedir

- Medicamento

Transportar

- Medicamento

Consultas / Funcionamento de Empresa Nacional / Resultado / Detalhamento

Dados da Empresa Nacional

Razão Social SANA COMERCIAL DE MEDICAMENTOS LTDA	CNPJ 01.721.446/0001-78
Nome Fantasia SANA MEDICAMENTOS	
Endereço na Internet	SAC
Endereço Completo RUA SAO FRANCISCO, 150 - SÃO FRANCISCO CEP: 65.800-000	Cidade/UF BALSAS/MA
Responsável Técnico NAYANA DE SOUZA NOGUEIRA DE PAULA	Responsável Legal CESAR OSCAR WEILER

Dados do Cadastro

Cadastro N° 8.03184-1 (U091Y2HL2366)	Data do Cadastro 28/08/2006	Situação <input type="button" value="Ativa"/>
N° do Processo <u>25014.008873/2006-36</u>	Cadastro 8 - Produtos para Saúde (Correlatos)	

Atividades / Classes

Armazenar

- Correlatos

Distribuir

- Correlatos

Expedir

- Correlatos

Transportar

- Correlatos



MOTIVO DO INDEFERIMENTO:
A empresa já possui AFE vigente, N° 8.14795-6, contrariando o disposto na RDC n° 222/2006, RDC n° 76/2008 e Lei 972/99. A empresa deve solicitar alteração por ampliação de atividade.

EMPRESA: PASSROD IMPORTAÇÃO E EXPORTAÇÃO DE PRODUTOS PARA SAÚDE LTDA - ME
ENDEREÇO: Rua Alzira Alem Saadi, 855, Sala 2402
BAIRRO: Nova Ribeirama CEP: 14096570 - RIBEIRÃO PRETO/SP

CNPJ: 26.185.222/0001-10
PROCESSO: 25351.164263/2017-03

MOTIVO DO INDEFERIMENTO:
Não apresentação do relatório de inspeção ou documento equivalente que ateste o cumprimento dos requisitos técnicos para as atividades e classes pleiteadas, emitidos pela autoridade sanitária local competente, conforme disposto no artigo 15° e artigo 18° da RDC n° 16/2014.

EMPRESA: S3 IMPORTAÇÃO, EXPORTAÇÃO, DISTRIBUIÇÃO, COMERCIO ATAC E VAR DE COSMÉTICOS, PROD DE PERFUMARIA E HIGIENE PESSOAL LTDA
ENDEREÇO: AV. SANTOS DUMONT N.6870 LOJA 09
BAIRRO: COCO CEP: 80192022 - FORTALEZA/CE

CNPJ: 26.221.846/0001-13
PROCESSO: 25351.167543/2017-04

MOTIVO DO INDEFERIMENTO:
O documento apresentado, emitido pela autoridade sanitária local competente não atesta o cumprimento dos requisitos técnicos para as atividades e classes pleiteadas, conforme disposto no artigo 15° e artigo 18° da RDC n° 16/2014.

EMPRESA: Barba Cosméticos Orgânicos Ltda
ENDEREÇO: Rua Cristiano Colombo, n° 416/201
BAIRRO: Catalina CEP: 25640322 - PETROPOLIS/RJ

CNPJ: 22.280.466/0001-53
PROCESSO: 25351.154262/2017-08

MOTIVO DO INDEFERIMENTO:
O documento apresentado, emitido pela autoridade sanitária local competente não atesta o cumprimento dos requisitos técnicos para as atividades e classes pleiteadas, conforme disposto no artigo 15° e no artigo 18° da RDC n° 16/2014. A empresa não apresenta a estrutura necessária para a realização da distribuição.

EMPRESA: CLAUDIO Fuso & cia lida - me
ENDEREÇO: Avenida 15 de novembro, 229 sala 11
BAIRRO: centro CEP: 96745000 - CHARQUEADAS/RS

CNPJ: 88.014.006/0001-99
PROCESSO: 25351.151683/2017-06

MOTIVO DO INDEFERIMENTO:
Não apresentação de relatório de inspeção ou documento equivalente que ateste o cumprimento dos requisitos técnicos para as atividades e classes pleiteadas, emitidos pela autoridade sanitária local competente, conforme disposto no artigo 15° e artigo 18° da RDC n° 16/2014.

EMPRESA: dystal comércio e serviços eireli epp
ENDEREÇO: rua 10 de setembro, 741 sala 307 bloco 1a
BAIRRO: centro CEP: 93050000 - DOIS IRMÃOS/RS

CNPJ: 18.938.410/0001-10
PROCESSO: 25351.155620/2017-06

MOTIVO DO INDEFERIMENTO:
Não apresentação do relatório de inspeção ou documento equivalente que ateste o cumprimento dos requisitos técnicos para as atividades e classes pleiteadas, emitidos pela autoridade sanitária local competente, conforme disposto no artigo 15° e artigo 18° da RDC n° 16/2014.

EMPRESA: Marilene Martins cnpjani transportes
ENDEREÇO: rd br 277 km 598 sala 3
BAIRRO: CEP: CASCAVEL/PR

CNPJ: 13.659.757/0001-33
PROCESSO: 25351.140793/2017-07

MOTIVO DO INDEFERIMENTO:
Não apresentação do relatório de inspeção ou documento equivalente que ateste o cumprimento dos requisitos técnicos para as atividades e classes pleiteadas, emitidos pela autoridade sanitária local competente, conforme disposto no artigo 15° e artigo 18° da RDC n° 16/2014.

EMPRESA: comercio de produtos cosmeticos lida
ENDEREÇO: RUA SIQUEIRA CAMPOS, 279, LOJA 19 E

26
BAIRRO: santo antonio CEP: 50910000 - RECIFE/PE

CNPJ: 04.218.460/0001-19
PROCESSO: 25351.154240/2017-07

MOTIVO DO INDEFERIMENTO:
Não apresentação do relatório de inspeção ou documento equivalente que ateste o cumprimento dos requisitos técnicos para as atividades e classes pleiteadas, emitidos pela autoridade sanitária local competente, conforme disposto no artigo 15° e artigo 18° da RDC n° 16/2014.

EMPRESA: AILTON DE ABREU PEREIRA ME
ENDEREÇO: AVENIDA ANTONIO CASTANHEIRO, 139
BAIRRO: PARQUE JATAI CEP: 18117330 - VOTORANTIM/SP

CNPJ: 23.869.066/0001-22
PROCESSO: 25351.115215/2017-07

MOTIVO DO INDEFERIMENTO:
Não apresentação do relatório de inspeção ou documento equivalente que ateste o cumprimento dos requisitos técnicos para as atividades e classes pleiteadas, emitidos pela autoridade sanitária local competente, conforme disposto no artigo 15° e artigo 18° da RDC n° 16/2014.

MOTIVO DO INDEFERIMENTO:
Não apresentação do relatório de inspeção ou documento equivalente que ateste o cumprimento dos requisitos técnicos para as atividades e classes pleiteadas, emitidos pela autoridade sanitária local competente, conforme disposto no artigo 15° e artigo 18° da RDC n° 16/2014.

EMPRESA: W J COMERCIO LTDA - EPP
ENDEREÇO: R. FRANCISCO JOSE DE SOUZA, 349
BAIRRO: CEP: - SANTO ANTONIO DO MONTE/MT

CNPJ: 11.838.976/0001-20
PROCESSO: 25351.161404/2017-08

MOTIVO DO INDEFERIMENTO:
Não apresentação do relatório de inspeção ou documento equivalente que ateste o cumprimento dos requisitos técnicos para as atividades e classes pleiteadas, emitidos pela autoridade sanitária local competente conforme disposto no artigo 15° e artigo 18° da RDC n° 16/2014.

EMPRESA: TRANSVAR TRANSPORTES LTDA
ENDEREÇO: Rua Ricardo Baselli Cesar, n° 3850
BAIRRO: Jardim das Bandeiras CEP: 13050080 - CAMPINAS/SP

CNPJ: 57.685.405/0001-09
PROCESSO: 25351.159444/2017-09

MOTIVO DO INDEFERIMENTO:
Não apresentação de relatório de inspeção ou documento equivalente que ateste o cumprimento dos requisitos técnicos para as atividades e classes pleiteadas, emitidos pela autoridade sanitária local competente, conforme disposto no artigo 15° e artigo 18° da RDC n° 16/2014.

EMPRESA: AL PACHECO COMERCIO E SERVICOS ODONTOLOGICOS LTDA - ME
ENDEREÇO: AV GOVERNADOR ROBERTO SILVEIRA 258 APT 201 E 301
BAIRRO: CENTRO CEP: 26.210210 - NOVA IGUAÇU/RJ

CNPJ: 08.841.293/0001-41
PROCESSO: 25351.154262/2017-09

MOTIVO DO INDEFERIMENTO:
Não apresentação do relatório de inspeção ou documento equivalente que ateste o cumprimento dos requisitos técnicos para as atividades e classes pleiteadas, emitidos pela autoridade sanitária local competente, conforme disposto no artigo 15° e artigo 18° da RDC n° 16/2014.

EMPRESA: INDEQUIL INDUSTRIA DE DERIVADOS QUIMICOS LTDA
ENDEREÇO: ROD. BR. 040, KM 701, S/N - CAIXA POSTAL 141
BAIRRO: ZONA RURAL CEP: 30200970 - BARBACENA/MG

CNPJ: 18.095.026/0001-26
PROCESSO: 25351.594846/2016-09

MOTIVO DO INDEFERIMENTO:
Não cumprimento da exigência formulada sob o número de notificação 0105962/17-9, contornado os artigos 0° e 11 da RDC n° 204/2005. O documento apresentado, emitido pela autoridade sanitária local competente não atesta o cumprimento dos requisitos técnicos para as atividades e classes pleiteadas, conforme disposto no artigo 15° e artigo 18° da RDC n° 16/2014.

EMPRESA: INDEQUIL INDUSTRIA DE DERIVADOS QUIMICOS LTDA
ENDEREÇO: ROD. BR. 040, KM 701, S/N - CAIXA POSTAL 141
BAIRRO: ZONA RURAL CEP: 30200970 - BARBACENA/MG

CNPJ: 18.095.026/0001-26
PROCESSO: 25351.594846/2016-09

MOTIVO DO INDEFERIMENTO:
Não apresentação do relatório de inspeção ou documento equivalente que ateste o cumprimento dos requisitos técnicos para as atividades e classes pleiteadas, emitidos pela autoridade sanitária local competente, conforme disposto no artigo 15° e artigo 18° da RDC n° 16/2014.

EMPRESA: INDEQUIL INDUSTRIA DE DERIVADOS QUIMICOS LTDA
ENDEREÇO: ROD. BR. 040, KM 701, S/N - CAIXA POSTAL 141
BAIRRO: ZONA RURAL CEP: 30200970 - BARBACENA/MG

CNPJ: 18.095.026/0001-26
PROCESSO: 25351.594846/2016-09

MOTIVO DO INDEFERIMENTO:
Não apresentação do relatório de inspeção ou documento equivalente que ateste o cumprimento dos requisitos técnicos para as atividades e classes pleiteadas, emitidos pela autoridade sanitária local competente, conforme disposto no artigo 15° e artigo 18° da RDC n° 16/2014.

EMPRESA: INDEQUIL INDUSTRIA DE DERIVADOS QUIMICOS LTDA
ENDEREÇO: ROD. BR. 040, KM 701, S/N - CAIXA POSTAL 141
BAIRRO: ZONA RURAL CEP: 30200970 - BARBACENA/MG

CNPJ: 18.095.026/0001-26
PROCESSO: 25351.594846/2016-09

MOTIVO DO INDEFERIMENTO:
Não apresentação do relatório de inspeção ou documento equivalente que ateste o cumprimento dos requisitos técnicos para as atividades e classes pleiteadas, emitidos pela autoridade sanitária local competente, conforme disposto no artigo 15° e artigo 18° da RDC n° 16/2014.

EMPRESA: INDEQUIL INDUSTRIA DE DERIVADOS QUIMICOS LTDA
ENDEREÇO: ROD. BR. 040, KM 701, S/N - CAIXA POSTAL 141
BAIRRO: ZONA RURAL CEP: 30200970 - BARBACENA/MG

CNPJ: 18.095.026/0001-26
PROCESSO: 25351.594846/2016-09

MOTIVO DO INDEFERIMENTO:
Não apresentação do relatório de inspeção ou documento equivalente que ateste o cumprimento dos requisitos técnicos para as atividades e classes pleiteadas, emitidos pela autoridade sanitária local competente, conforme disposto no artigo 15° e artigo 18° da RDC n° 16/2014.

EMPRESA: INDEQUIL INDUSTRIA DE DERIVADOS QUIMICOS LTDA
ENDEREÇO: ROD. BR. 040, KM 701, S/N - CAIXA POSTAL 141
BAIRRO: ZONA RURAL CEP: 30200970 - BARBACENA/MG

CNPJ: 18.095.026/0001-26
PROCESSO: 25351.594846/2016-09

MOTIVO DO INDEFERIMENTO:
Não apresentação do relatório de inspeção ou documento equivalente que ateste o cumprimento dos requisitos técnicos para as atividades e classes pleiteadas, emitidos pela autoridade sanitária local competente, conforme disposto no artigo 15° e artigo 18° da RDC n° 16/2014.

EMPRESA: INDEQUIL INDUSTRIA DE DERIVADOS QUIMICOS LTDA
ENDEREÇO: ROD. BR. 040, KM 701, S/N - CAIXA POSTAL 141
BAIRRO: ZONA RURAL CEP: 30200970 - BARBACENA/MG

CNPJ: 18.095.026/0001-26
PROCESSO: 25351.594846/2016-09

MOTIVO DO INDEFERIMENTO:
Não apresentação do relatório de inspeção ou documento equivalente que ateste o cumprimento dos requisitos técnicos para as atividades e classes pleiteadas, emitidos pela autoridade sanitária local competente, conforme disposto no artigo 15° e artigo 18° da RDC n° 16/2014.

DISTRIBUIR: COSMÉTICOS/PERFUMES/PRODUTOS DE HIGIENE
EXPEDIR: COSMÉTICOS/PERFUMES/PRODUTOS DE HIGIENE

TRANSPORTAR: COSMÉTICOS/PERFUMES/PRODUTOS DE HIGIENE

EMPRESA: HS INVESTIMENTOS E PARTICIPAÇÕES LTDA EPP
ENDEREÇO: ST. QE 40 CONJUNTO A S/n lote 04
BAIRRO: guariá CEP: 71070012 - BRASÍLIA/DF

CNPJ: 23.999.118/0001-70
PROCESSO: 25351.063459/2017-06

MOTIVO DO INDEFERIMENTO:
2.09159.5
ATIVIDADE/CLASSE
ARMAZENAR: COSMÉTICOS/PERFUMES/PRODUTOS DE HIGIENE

EXPEDIR: COSMÉTICOS/PERFUMES/PRODUTOS DE HIGIENE

TRANSPORTAR: COSMÉTICOS/PERFUMES/PRODUTOS DE HIGIENE

EMPRESA: JANROSE INDUSTRIA E COMERCIO DE COSMÉTICOS LTDA - ME
ENDEREÇO: Rodovia Governador Bozza n° 13.460
BAIRRO: Saramatuba CEP: 87503000 - CAMPO MOURÃO/PR

CNPJ: 20.438.997/0001-73
PROCESSO: 25351.470075/2015-32

MOTIVO DO INDEFERIMENTO:
2.08253.2
ATIVIDADE/CLASSE
ARMAZENAR: COSMÉTICOS/PERFUMES/PRODUTOS DE HIGIENE

DISTRIBUIR: COSMÉTICOS/PERFUMES/PRODUTOS DE HIGIENE

EMBALAR: COSMÉTICOS/PERFUMES/PRODUTOS DE HIGIENE

EXPEDIR: COSMÉTICOS/PERFUMES/PRODUTOS DE HIGIENE

FABRICAR: COSMÉTICOS/PERFUMES/PRODUTOS DE HIGIENE

REEMBALAR: COSMÉTICOS/PERFUMES/PRODUTOS DE HIGIENE

EMPRESA: DELF DISTRIBUIDORA DE MEDICAMENTOS LTDA - ME
ENDEREÇO: RUA MERCEDES MACHADO DA LUZ, N° 200A
BAIRRO: ORIENTAL CEP: 99500000 - CARAZINHOS/RS

CNPJ: 05.922.826/0001-21
PROCESSO: 25351.307748/2012-39

MOTIVO DO INDEFERIMENTO:
2.06432.8
ATIVIDADE/CLASSE
ARMAZENAR: COSMÉTICOS/PERFUMES/PRODUTOS DE HIGIENE

DISTRIBUIR: COSMÉTICOS/PERFUMES/PRODUTOS DE HIGIENE

EXPEDIR: COSMÉTICOS/PERFUMES/PRODUTOS DE HIGIENE

EMPRESA: rápido igor transportes de cargas lida
ENDEREÇO: AV PARA S/N QUADRA 01 LOTE 07
BAIRRO: SETOR PARQUE DAS ESTRELAS CEP: 76200000 - IPORANGA/GO

CNPJ: 06.873.882/0001-01
PROCESSO: 25351.533771/2014-81

MOTIVO DO INDEFERIMENTO:
2.07704.4
ATIVIDADE/CLASSE
TRANSPORTAR: COSMÉTICOS/PERFUMES/PRODUTOS DE HIGIENE

EMPRESA: PEREIRA E NOVAES LTDA
ENDEREÇO: RUA JUCA ARANTES, QUADRA APM 07
BAIRRO: RESIDENCIAL PORTO SEGURO CEP: 75345000 - ABADIA DE GOIÁS/GO

CNPJ: 05.501.840/0001-18
PROCESSO: 25351.393971/2004-76

MOTIVO DO INDEFERIMENTO:
2.03967.8
ATIVIDADE/CLASSE
ARMAZENAR: COSMÉTICOS/PERFUMES/PRODUTOS DE HIGIENE

DISTRIBUIR: COSMÉTICOS/PERFUMES/PRODUTOS DE HIGIENE

EMBALAR: COSMÉTICOS/PERFUMES/PRODUTOS DE HIGIENE

EXPEDIR: COSMÉTICOS/PERFUMES/PRODUTOS DE HIGIENE

FABRICAR: COSMÉTICOS/PERFUMES/PRODUTOS DE HIGIENE

REEMBALAR: COSMÉTICOS/PERFUMES/PRODUTOS DE HIGIENE

EMPRESA: EXLOG DISTRIBUIÇÃO LTDA - ME
ENDEREÇO: RUA EUGÊNIO DE FREITAS, 424
BAIRRO: VILA GUILHERME CEP: 02060000 - SÃO PAULO/SP

CNPJ: 03.817.439/0001-08



CNPJ: 16.438.110/0001-93 PROCESSO: 23351.090114/2012-91 AUTORIZAÇÃO: 1.011964/M41-4W (8.084347) ATIVIDADE/CLASSE: TRANSPORTAR: CORRELATOS	ATIVIDADE/CLASSE: DISTRIBUIR: CORRELATOS EXPORTAR: CORRELATOS IMPORTAR: CORRELATOS TRANSPORTAR: CORRELATOS	EMBALAR: SANEANTE DOMIS EXPEDIR: SANEANTE DOMIS FABRICAR: SANEANTE DOMIS FRACIONAR: SANEANTE DOMIS REEMBALAR: SANEANTE DOMIS
EMPRESA: INFARMAR CAVALCANTI E SILVA DISTRIBUIDORA LTDA ENDEREÇO: RUA ROCHA POMBO N. 578 BAIRRO: ESTANCIA CEP: 30865090 - RECIFE/PE CNPJ: 09.607.807/0001-61 PROCESSO: 23351.712315/2008-91 AUTORIZAÇÃO: PLW8L8YM1015 (8.040158)	EMPRESA: BIOLOG ENGENHARIA BIOMÉDICA LTDA ENDEREÇO: SICON CLR QUADRA 716, BLOCO A, LOJA 47 BAIRRO: ASA NORTE CEP: 70770531 - BRASÍLIA/DF CNPJ: 00.673.426/0001-06 PROCESSO: 23351.001328/01-11 AUTORIZAÇÃO: 8.006148	EMPRESA: INFARMAR CAVALCANTI E SILVA DISTRIBUIDORA LTDA ENDEREÇO: RUA ROCHA POMBO N. 578 BAIRRO: ESTANCIA CEP: 30865090 - RECIFE/PE CNPJ: 09.607.807/0001-61 PROCESSO: 23351.712500/2015-39 AUTORIZAÇÃO: 3.066787
EMPRESA: MARKETING LATINO COMÉRCIO LTDA ENDEREÇO: AVENIDA DAS AMÉRICAS, 679, SALA 109-110 BAIRRO: BARRA DA TIJUCA CEP: 22631000 - RIO DE JANEIRO/RJ CNPJ: 02.714.849/0001-52 PROCESSO: 23351.084233/2010-92 AUTORIZAÇÃO: P872L9918YX3 (8.064077)	EMPRESA: DIELF DISTRIBUIDORA DE MEDICAMENTOS LTDA - ME ENDEREÇO: RUA MERCEDES MACHADO DA LUZ, N° 200A BAIRRO: ORIENTAL CEP: 99500000 - CARAZINHO/RS CNPJ: 05.922.826/0001-21 PROCESSO: 23351.460972/2013-01 AUTORIZAÇÃO: 3.055569	EMPRESA: AUXILIAR PRODUTOS MÉDICOS HOSPITALARES LTDA - EPP ENDEREÇO: Q 203 NORTE, ALAMEDA CENTRAL, CONJUNTO B, LOTE 09, EDIFÍCIO SÓFIA, TERREÇO BAIRRO: PLANO DIRETOR NORTE CEP: 77006094 - PALMAS/TO CNPJ: 21.881.617/0001-33 PROCESSO: 23351.366197/2015-89 AUTORIZAÇÃO: 3.064297
EMPRESA: THEMED PRODUTOS MÉDICOS HOSPITALARES EIRELI - ME ENDEREÇO: QUADRA 103 NORTE, RUA NO-01, SALA 01, N° 31, CONJUNTO 02, LOTE 18 BAIRRO: PLANO DIRETOR NORTE CEP: 77001016 - PALMAS/TO CNPJ: 11.191.828/0001-90 PROCESSO: 23351.102571/2010-93 AUTORIZAÇÃO: UY2X0HLH7WYX (8.062772)	EMPRESA: IIS INVESTIMENTOS E PARTICIPAÇÕES LTDA EPP ENDEREÇO: ST QE 40 CONJUNTO A S/A Lote 04 BAIRRO: JARDIM S CEP: 71700012 - BRASÍLIA/DF CNPJ: 23.996.118/0001-70 PROCESSO: 23351.063463/2017-02 AUTORIZAÇÃO: 3.072491	EMPRESA: EXLOG DISTRIBUIÇÃO LTDA - ME ENDEREÇO: RUA EUGÊNIO DE FREITAS, 334 BAIRRO: VILA GUILHERME CEP: 02060000 - SÃO PAULO/SP CNPJ: 01.817.439/0001-08 PROCESSO: 23351.625495/2008-91 AUTORIZAÇÃO: 3.038337
EMPRESA: RITA DE ANDRADE VIEIRA ENDEREÇO: R DEP FERTULIANO DE BRITO, 912 TERREIRO BAIRRO: CENTRO CEP: 88865000 - SÃO BENTOPR CNPJ: 10.718.048/0001-08 PROCESSO: 23351.420016/2013-93 AUTORIZAÇÃO: 1M8W098RL626 (8.090512)	EMPRESA: NELI OLIVEIRA DA SILVA QUÍMICA - ME ENDEREÇO: RUA DÉLCIO FERREIRA DE AZEVEDO, 537 BAIRRO: JARDIM PIAZZA DI ROMA CEP: 18051795 - SOROCABA/SP CNPJ: 10.334.326/0001-22 PROCESSO: 23351.244842/2011-02 AUTORIZAÇÃO: 3.047944	EMPRESA: HOLLANDA INDUSTRIA COMERCIO LAVANDERIA LTDA - ME ENDEREÇO: R VARIATO DE MEDIEBROS, 757 BAIRRO: CENTRO CEP: 60011060 - SOBRAL/CE CNPJ: 07.667.890/0001-39 PROCESSO: 23351.283370/2009-92 AUTORIZAÇÃO: 3.049412
EMPRESA: THEMED PRODUTOS MÉDICOS HOSPITALARES EIRELI - ME ENDEREÇO: QUADRA 103 NORTE, RUA NO-01, SALA 01, N° 31, CONJUNTO 02, LOTE 18 BAIRRO: PLANO DIRETOR NORTE CEP: 77001016 - PALMAS/TO CNPJ: 11.191.828/0001-90 PROCESSO: 23351.102571/2010-93 AUTORIZAÇÃO: UY2X0HLH7WYX (8.062772)	EMPRESA: COMÉRCIO DE PRODUTOS DE LIMPEZA SANTA ENDEREÇO: AV. CAIAPÓ, N° 370, QD. 98, IT. 22 BAIRRO: SANTA GENOVEVA CEP: 74875400 - GOIÂNIA/GO CNPJ: 21.441.146/0001-42 PROCESSO: 23351.062229/2017-09 AUTORIZAÇÃO: 3.072803	EMPRESA: UNIBRAS AGRO QUÍMICA LTDA ENDEREÇO: RUA URUGUAI N. 2100 BAIRRO: PILCQJUNQUEIRA CEP: 14073348 - RIBEIRÃO PRETO/SP CNPJ: 49.169.642/0001-09 PROCESSO: 250000318002 AUTORIZAÇÃO: 3.031313 ATIVIDADE/CLASSE: FABRICAR: SANEANTE DOMIS
EMPRESA: EDUARDO N. C. DA SILVA ENDEREÇO: R MACIEJO 417 QUADRA 70 CONJ VIELRALVES BAIRRO: NOSSA SENHORA DAS GRACAS CEP: 69053135 - MANAUS/AM CNPJ: 13.821.766/0001-78 PROCESSO: 23351.697201/2012-93 AUTORIZAÇÃO: P29L20122W26 (8.091898)	EMPRESA: SANA COMERCIAL DE MEDICAMENTOS LTDA ENDEREÇO: RUA SÃO FRANCISCO, 159 BAIRRO: SÃO FRANCISCO CEP: 65000011 - BALSAZAMA/MA CNPJ: 01.721.456/0001-78 PROCESSO: 23351.261987/2016-12 AUTORIZAÇÃO: 3.073803	EMPRESA: UNIBRAS AGRO QUÍMICA LTDA ENDEREÇO: RUA URUGUAI N. 2100 BAIRRO: PILCQJUNQUEIRA CEP: 14073348 - RIBEIRÃO PRETO/SP CNPJ: 49.169.642/0001-09 PROCESSO: 250000318002 AUTORIZAÇÃO: 3.031313 ATIVIDADE/CLASSE: FABRICAR: SANEANTE DOMIS
EMPRESA: IMPLAMED-IMPLANTES ESPECIALIZADOS COM IMPORT E EXPORT LTDA ENDEREÇO: R. COMENDADOR MIGUEL CALFAT, 59 - ANDAR 4, 8, 8, 10 E 11 BAIRRO: VILA NOVA CONCEIÇÃO CEP: 04537080 - SÃO PAULO/SP CNPJ: 57.146.607/0001-00 PROCESSO: 25004.005464/94 AUTORIZAÇÃO: 1.024753	EMPRESA: HÍPELA INDÚSTRIA E COMÉRCIO DE PRODUTOS DE LIMPEZA LTDA - ME ENDEREÇO: AV. OLÍVIO FRANCESCINI, N° 1604 BAIRRO: REMANSO CAMPINEIRO CEP: 13184505 - HORTOLÂNDIA/SP CNPJ: 07.587.996/0001-22 PROCESSO: 23351.419073/2006-27 AUTORIZAÇÃO: 3.034483	EMPRESA: UNIBRAS AGRO QUÍMICA LTDA ENDEREÇO: RUA URUGUAI N. 2100 BAIRRO: PILCQJUNQUEIRA CEP: 14073348 - RIBEIRÃO PRETO/SP CNPJ: 49.169.642/0001-09 PROCESSO: 250000318002 AUTORIZAÇÃO: 3.031313 ATIVIDADE/CLASSE: FABRICAR: SANEANTE DOMIS

[Handwritten signature]

Consultas / Funcionamento de Empresa Nacional / Resultado / Detalhamento

Dados da Empresa Nacional

Razão Social	CNPJ
SANA COMERCIAL DE MEDICAMENTOS LTDA	01.721.446/0001-78
Nome Fantasia	
SANA MEDICAMENTOS	
Endereço na Internet	SAC
Endereço Completo	Cidade/UF
RUA SAO FRANCISCO, 150 - SÃO FRANCISCO CEP: 65.800-000	BALSAS/MA
Responsável Técnico	Responsável Legal
NAYANA DE SOUZA NOGUEIRA DE PAULA	CESAR OSCAR WEILER

Dados do Cadastro

Cadastro N°	Data do Cadastro	Situação
3.07040-8	12/09/2016	Ativa
N° do Processo	Cadastro	
<u>25351.261987/2016-12</u>	3 - Saneantes	

Atividades / Classes

Armazenar

- Saneante Domis.

Distribuir

- Saneante Domis.

Expedir

- Saneante Domis.

Transportar

- Saneante Domis.

Voltar





DIÁRIO OFICIAL DA UNIÃO

República Federativa do Brasil - Imprensa Nacional

Em circulação desde 1º de outubro de 1862

Suplemento ao N° 101

Brasília - DF, segunda-feira, 29 de maio de 2017



Sumário

	PÁGINA
Ministério da Saúde	1

Ministério da Saúde

AGÊNCIA NACIONAL DE VIGILÂNCIA SANITÁRIA

RESOLUÇÃO - RE N° 1348, DE 22 DE MAIO DE 2017

O Diretor-Presidente Substituto da Agência Nacional de Vigilância Sanitária, no uso das atribuições que lhe conferem o Portaria MS/GM nº 1.160, de 12 de maio de 2017, e tendo em vista o disposto no art. 47 (X) alínea in art. 54, I, 3º do Regulamento Interno aprovado nos termos do Anexo 7 da Resolução da Diretoria Colegiada - RDC Nº 61, 3 de fevereiro de 2016, resolve:

Art. 1º - Conceder Autorização de Funcionamento para Empresas comencando em 01/05/2017.

Art. 2º - Esta Resolução entra em vigor na data de sua publicação.

FERNANDO MENDES GARCIA NETO

ANEXO

EMPRESA: BDP - BRASIL DISTRIBUIDORA DE PRODUTOS OPME ERELLI - ME
 ENDEREÇO: AVENIDA CRISTO REI N° 613, QUADRA 117, LOTE 10, SALA 203 - GALERIA PEREIRA SIMON
 BAIRRO: SETOR JAO CEP: 74673030 - GOIÂNIA/GO
 CNPJ: 10.960.950/0001-11
 PROCESSO: 25351.149471/2017-01 AUTORIZ/MO:

2.09341.2
 ATIVIDADE/CLASSE
 ARMAZENAR: COSMÉTICOS/PERFUMES/PRODUTOS DE HIGIENE
 DISTRIBUIR: COSMÉTICOS/PERFUMES/PRODUTOS DE HIGIENE
 EXPEDIR: COSMÉTICOS/PERFUMES/PRODUTOS DE HIGIENE

EMPRESA: FIORK INDUSTRIA E COM DE PRODUTOS HOTEL E MOTEL LTDA
 ENDEREÇO: RUA BANDEIRA DO RIO GRANDE, N° 84, LOTE 22, QUADRA 41
 BAIRRO: PARQUE SÃO RAFAEL CEP: 08310680 - SÃO PAULO/SP
 CNPJ: 06.510.700/0001-97
 PROCESSO: 25351.228665/2017-02 AUTORIZ/MO:

2.09330.4
 ATIVIDADE/CLASSE
 ARMAZENAR: COSMÉTICOS/PERFUMES/PRODUTOS DE HIGIENE
 DISTRIBUIR: COSMÉTICOS/PERFUMES/PRODUTOS DE HIGIENE
 EMBALAR: COSMÉTICOS/PERFUMES/PRODUTOS DE HIGIENE

TABELA DE PREÇOS DE JORNAL AVULSO			
Páginas	Distrito Federal	Demais Estados	
de 04 a 28	R\$ 0,30	R\$ 2,00	
de 32 a 76	R\$ 0,30	R\$ 2,40	
de 80 a 124	R\$ 0,30	R\$ 2,80	
de 128 a 200	R\$ 0,30	R\$ 3,20	
de 204 a 300	R\$ 0,30	R\$ 3,60	

Anexo de 200 páginas - preço de tabela mais acréscimo de 20% para distribuição por R\$ 0,0170

Este documento pode ser verificado no endereço eletrônico <http://www.in.gov.br/assinador/index.html>, pelo código 10162017052900001

EXPEDIR: COSMÉTICOS/PERFUMES/PRODUTOS DE HIGIENE
 FABRICAR: COSMÉTICOS/PERFUMES/PRODUTOS DE HIGIENE
 FRACIONAR: COSMÉTICOS/PERFUMES/PRODUTOS DE HIGIENE
 REEMBALAR: COSMÉTICOS/PERFUMES/PRODUTOS DE HIGIENE

EMPRESA: 3G LOG TRANSPORTES LTDA
 ENDEREÇO: AV. COMENDADOR ALEXANDRINO GARCIA, 309
 BAIRRO: MARIA HELENA CEP: 38402226 - UBERLÂNDIA/MG
 CNPJ: 15.292.711/0001-55
 PROCESSO: 25351.173719/2017-03 AUTORIZ/MO:

2.09334.0
 ATIVIDADE/CLASSE
 TRANSPORTAR: COSMÉTICOS/PERFUMES/PRODUTOS DE HIGIENE

EMPRESA: INFINTECH PROFESSIONAL COSMETICOS LTDA - EPP
 ENDEREÇO: Rua OSCAR SÉGER, 88
 BAIRRO: CENTRO CEP: 98000000 - SANTA ROSA/RS
 CNPJ: 13.359.728/0001-58
 PROCESSO: 25351.167852/2017-09 AUTORIZ/MO:

2.09335.2
 ATIVIDADE/CLASSE
 ARMAZENAR: COSMÉTICOS/PERFUMES/PRODUTOS DE HIGIENE
 DISTRIBUIR: COSMÉTICOS/PERFUMES/PRODUTOS DE HIGIENE
 EXPEDIR: COSMÉTICOS/PERFUMES/PRODUTOS DE HIGIENE

EMPRESA: MATHIEUS FELIPE CAVALCANTI DE MELO - ME
 ENDEREÇO: RUA VINTE E UM DE ABRIL N° 42 - FUNDOS
 BAIRRO: CENTRO CEP: 37570000 - OURO FINO/MG
 CNPJ: 24.828.269/0001-29
 PROCESSO: 25351.256438/2017-11 AUTORIZ/MO:

2.09328.1
 ATIVIDADE/CLASSE
 TRANSPORTAR: COSMÉTICOS/PERFUMES/PRODUTOS DE HIGIENE

EMPRESA: PATOS DISTRIBUIDORA LTDA - ME
 ENDEREÇO: RUA JOSÉ ALVES COELHO N° 454, LOJA 01
 BAIRRO: AURELIO CAIXETA CEP: 38702070 - PATOS DE MINAS/MG
 CNPJ: 21.719.710/0001-46
 PROCESSO: 25351.226898/2017-11 AUTORIZ/MO:

2.09329.2
 ATIVIDADE/CLASSE
 ARMAZENAR: COSMÉTICOS/PERFUMES/PRODUTOS DE HIGIENE
 DISTRIBUIR: COSMÉTICOS/PERFUMES/PRODUTOS DE HIGIENE
 EXPEDIR: COSMÉTICOS/PERFUMES/PRODUTOS DE HIGIENE

EMPRESA: TRANSPORTADORA J.W.S. LTDA - ME
 ENDEREÇO: Rua Bento Ceferrino Jimenez Matos nº 90
 BAIRRO: 586 Carlos CEP: 37550000 - POUSO ALEGRE/MG
 CNPJ: 04.705.415/0001-11
 PROCESSO: 25351.239232/2017-12 AUTORIZ/MO:

2.09331.3
 ATIVIDADE/CLASSE
 TRANSPORTAR: COSMÉTICOS/PERFUMES/PRODUTOS DE HIGIENE

EMPRESA: Fisic Import Comércio Internacional Ltda - EPP

EMPRESA: AL BOM PASTOR, 1816 - MÓDULO 5, SALA 3
 BAIRRO: OURO FINO CEP: 39015140 - SÃO JOSÉ DOS PINHAIS/PR
 CNPJ: 11.232.807/0001-99
 PROCESSO: 25351.249175/2017-17 AUTORIZ/MO:

2.09338.3
 ATIVIDADE/CLASSE
 ARMAZENAR: COSMÉTICOS/PERFUMES/PRODUTOS DE HIGIENE
 EXPEDIR: COSMÉTICOS/PERFUMES/PRODUTOS DE HIGIENE
 IMPORTAR: COSMÉTICOS/PERFUMES/PRODUTOS DE HIGIENE

EMPRESA: VIA BARCELONA TRANSPORTES LTDA EPP
 ENDEREÇO: RUA DOS MARMÓREOS 136
 BAIRRO: PROSPERIDADE CEP: 09550390 - SÃO CAETANO DO SUL/SP
 CNPJ: 24.189.436/0001-01
 PROCESSO: 25351.240499/2017-21 AUTORIZ/MO:

2.09331.5
 ATIVIDADE/CLASSE
 TRANSPORTAR: COSMÉTICOS/PERFUMES/PRODUTOS DE HIGIENE

EMPRESA: TAZIN COSMETICOS INDUSTRIA E COMERCIO LTDA ME
 ENDEREÇO: rua marisbêno 333
 BAIRRO: Itapirapá CEP: 02303000 - SÃO PAULO/SP
 CNPJ: 17.645.008/0001-08
 PROCESSO: 25351.247351/2017-27 AUTORIZ/MO:

2.09339.7
 ATIVIDADE/CLASSE
 ARMAZENAR: COSMÉTICOS
 DISTRIBUIR: COSMÉTICOS
 EMBALAR: COSMÉTICOS
 EXPEDIR: COSMÉTICOS
 FABRICAR: COSMÉTICOS
 FRACIONAR: COSMÉTICOS
 REEMBALAR: COSMÉTICOS

EMPRESA: DTM DISTRIBUIDORA DE PRODUTOS DE HIGIENE PESSOAL LTDA
 ENDEREÇO: Av. Inglaterra nº 30
 BAIRRO: Tupy CEP: 38400328 - UBERLÂNDIA/MG
 CNPJ: 24.218.985/0001-94
 PROCESSO: 25351.239296/2017-30 AUTORIZ/MO:

2.09325.8
 ATIVIDADE/CLASSE
 ARMAZENAR: COSMÉTICOS/PERFUMES/PRODUTOS DE HIGIENE
 DISTRIBUIR: COSMÉTICOS/PERFUMES/PRODUTOS DE HIGIENE
 EXPEDIR: COSMÉTICOS/PERFUMES/PRODUTOS DE HIGIENE

EMPRESA: CAM TECH COMERCIAL E SERVIÇOS LTDA ME
 ENDEREÇO: AV. GASPAR VAZ DA CUNHA, 110
 BAIRRO: JD. SANTA MARIA CEP: 02559010 - SÃO PAULO/SP
 CNPJ: 03.973.091/0001-30
 PROCESSO: 25351.235310/2017-36 AUTORIZ/MO:

2.09337.0
 ATIVIDADE/CLASSE
 ARMAZENAR: COSMÉTICOS/PERFUMES/PRODUTOS DE HIGIENE
 DISTRIBUIR: COSMÉTICOS/PERFUMES/PRODUTOS DE HIGIENE
 EXPEDIR: COSMÉTICOS/PERFUMES/PRODUTOS DE HIGIENE

EMPRESA: INDAPHARMA COMERCIO E SERVIÇOS LTDA ME
 ENDEREÇO: RUA DR EDGARD PINTO FIUZA 1098

Documento assinado digitalmente conforme MP nº 2.200-2 de 24/08/2001, que institui a Infraestrutura de Chaves Públicas Brasileira - ICP-Brasil.



BAIRRO: VALE DO SOL CEP: 3561000 - DORES DO
INDAIA-MG
CNPJ: 11.814.843/0001-41
PROCESSO: 25351.252420/2017-41 AUTORIZAÇÃO:
2.09140.9
ATIVIDADE/CLASSE
ARMAZENAR: COSMÉTICOS/PERFUMES/PRODUTOS
DE HIGIENE
DISTRIBUIR: COSMÉTICOS/PERFUMES/PRODUTOS
DE HIGIENE
EXPEDIR: COSMÉTICOS/PERFUMES/PRODUTOS DE
HIGIENE
EMPRESA: MARTINS INTEGRAÇÃO LOGÍSTICA LTDA
ENDEREÇO: Av. José Andreas Gornatt, 4256 setor A
BAIRRO: Distrito Industrial CEP: 38402324 - UBERLAN-
DIA-MG
CNPJ: 08.653.089/0001-65
PROCESSO: 25351.255380/2017-49 AUTORIZAÇÃO:
2.09176.6
ATIVIDADE/CLASSE
TRANSPORTAR: COSMÉTICOS/PERFUMES/PROD-
UTOS DE HIGIENE
EMPRESA: SANA COMERCIAL DE MEDICAMENTOS
LTD ME
ENDEREÇO: RUA SÃO FRANCISCO, 150
BAIRRO: SÃO FRANCISCO CEP: 65000000 - BAL-
GASMA
CNPJ: 01.721.446/0001-78
PROCESSO: 25351.210650/2017-56 AUTORIZAÇÃO:
2.09324.2
ATIVIDADE/CLASSE
ARMAZENAR: COSMÉTICOS/PERFUMES/PRODUTOS
DE HIGIENE
DISTRIBUIR: COSMÉTICOS/PERFUMES/PRODUTOS
DE HIGIENE
EXPEDIR: COSMÉTICOS/PERFUMES/PRODUTOS DE
HIGIENE
EMPRESA: LABORATÓRIO INDUSTRIAL FARMACÉU-
TICO DO ESTÁDIO DA PARAIIBA S.A.
ENDEREÇO: AVENIDA JOÃO MACHADO Nº 109
BAIRRO: CENTRO CEP: 80013520 - JOÃO PESSOA/PB
CNPJ: 02.921.821/0001-96
PROCESSO: 25351.217010/2017-57 AUTORIZAÇÃO:
2.09327.5

ATIVIDADE/CLASSE
ARMAZENAR: COSMÉTICOS/PERFUMES/PRODUTOS
DE HIGIENE
DISTRIBUIR: COSMÉTICOS/PERFUMES/PRODUTOS
DE HIGIENE
EXPEDIR: COSMÉTICOS/PERFUMES/PRODUTOS DE
HIGIENE
EMPRESA: MEDH DISTRIBUIDORA DE MEDICAMEN-
TOS LTDA - ME
ENDEREÇO: AV MONTREAL 856
BAIRRO: Jardim Canadá CEP: 34007720 - NOVA LI-
MA/MG
CNPJ: 18.917.657/0001-83
PROCESSO: 25351.216754/2017-75 AUTORIZAÇÃO:
2.09328.9
ATIVIDADE/CLASSE
ARMAZENAR: COSMÉTICOS
DISTRIBUIR: COSMÉTICOS
EXPEDIR: COSMÉTICOS
EMPRESA: ANNA BELLA COMERCIAL LTDA EPP
ENDEREÇO: RUA ALMIRANTE BRASIL 683 CONJUN-
TU 1014
BAIRRO: MOOCA CEP: 03162010 - SÃO PAULO/SP
CNPJ: 25.333.056/0001-89
PROCESSO: 25351.194151/2017-83 AUTORIZAÇÃO:
2.09323.1
ATIVIDADE/CLASSE
ARMAZENAR: COSMÉTICOS/PERFUMES/PRODUTOS
DE HIGIENE
DISTRIBUIR: COSMÉTICOS/PERFUMES/PRODUTOS
DE HIGIENE
EXPEDIR: COSMÉTICOS/PERFUMES/PRODUTOS DE
HIGIENE
EMPRESA: RIOSMED DISTRIBUIDORA HOSPITALAR
LTD - EPP
ENDEREÇO: RODOVIA BR-116 Nº 9.433
BAIRRO: BALPINA CEP: 60873815 - FORTALEZA/CE
CNPJ: 26.444.910/0001-09
PROCESSO: 25351.228324/2017-95 AUTORIZAÇÃO:
2.09322.1
ATIVIDADE/CLASSE
ARMAZENAR: COSMÉTICOS/PERFUMES/PRODUTOS
DE HIGIENE
DISTRIBUIR: COSMÉTICOS/PERFUMES/PRODUTOS
DE HIGIENE
EXPEDIR: COSMÉTICOS/PERFUMES/PRODUTOS DE
HIGIENE
EMPRESA: TLC COMERCIO E DISTRIBUICAO DE MED-
CAMENTOS EIRELI - ME
ENDEREÇO: AV 7 9 s 2841 qd 282 0 04 salas 1 a 3
BAIRRO: JARDIM AMERICA CEP: 74255320 - GOU-
VIA-GO
CNPJ: 23.818.031/0001-10
PROCESSO: 25351.154346/2017-01 AUTORIZAÇÃO:
1.16412.7
ATIVIDADE/CLASSE
ARMAZENAR: MEDICAMENTO
DISTRIBUIR: MEDICAMENTO
EXPEDIR: MEDICAMENTO
EMPRESA: JE Comercio e Distribuição LTDA - EPP
ENDEREÇO: Rua Anaximã S/N 1 04 Qd 06
BAIRRO: Vila Camani CEP: 25255300 - DUQUE DE CA-
XIAS/RJ
CNPJ: 10.779.765/0001-43
PROCESSO: 25351.235335/2017-11 AUTORIZAÇÃO:
1.16546.1
ATIVIDADE/CLASSE
ARMAZENAR: MEDICAMENTO
DISTRIBUIR: MEDICAMENTO
EXPEDIR: MEDICAMENTO
EMPRESA: M.M. PACHECO BIOCARGO
ENDEREÇO: RUA NAPOLEÃO LAUREANO, 144
BAIRRO: CENTRO CEP: 09715100 - SÃO BERNARDO
DO CAMPO/SP
CNPJ: 17.133.222/0001-08
PROCESSO: 25351.338937/2017-12 AUTORIZAÇÃO:
1.16554.9
ATIVIDADE/CLASSE
TRANSPORTAR: MEDICAMENTO
EMPRESA: DISTRIBUIDORA HOSPITALAR EIRELI -
EPP
ENDEREÇO: TV WE 81 (CIDADE NOVA VI) Nº 492
BAIRRO: CIDADE NOVA CEP: 67140220 - ANANIN-
DEUA/PB
CNPJ: 26.543.386/0001-71
PROCESSO: 25351.242904/2017-16 AUTORIZAÇÃO:
1.16569.3
ATIVIDADE/CLASSE
ARMAZENAR: MEDICAMENTO
DISTRIBUIR: MEDICAMENTO
EXPEDIR: MEDICAMENTO
EMPRESA: RIOSMED DISTRIBUIDORA HOSPITALAR
LTD - EPP

ENDEREÇO: RODOVIA BR-116 Nº 9.433
BAIRRO: BALPINA CEP: 60873815 - FORTALEZA/CE
CNPJ: 26.444.910/0001-09
PROCESSO: 25351.228407/2017-24 AUTORIZAÇÃO:
1.16561.2
ATIVIDADE/CLASSE
ARMAZENAR: MEDICAMENTO
DISTRIBUIR: MEDICAMENTO
EXPEDIR: MEDICAMENTO
EMPRESA: M. D. BAZZO - ME
ENDEREÇO: RUA ONOFRE PEREIRA DE MATOS, 1581
SALA 03
BAIRRO: CENTRO CEP: 79002010 - DOURADOS/MS
CNPJ: 10.141.152/0001-68
PROCESSO: 25351.219894/2017-29 AUTORIZAÇÃO:
1.16549.6
ATIVIDADE/CLASSE
ARMAZENAR: MEDICAMENTO
DISTRIBUIR: MEDICAMENTO
EXPEDIR: MEDICAMENTO
EMPRESA: DPMIN COMERCIO DE COSMETICOS E
SERVICOS LTDA EPP
ENDEREÇO: ESTRADA VELHA DA COTIA Nº 128
BAIRRO: JD PASSARADA I CEP: 06712430 - CO-
TIA/SP
CNPJ: 18.600.733/0001-22
PROCESSO: 25351.236035/2017-36 AUTORIZAÇÃO:
1.16558.3
ATIVIDADE/CLASSE
ARMAZENAR: MEDICAMENTO
DISTRIBUIR: MEDICAMENTO
EXPEDIR: MEDICAMENTO
EMPRESA: MEDH DISTRIBUIDORA DE MEDICAMEN-
TOS LTDA - ME
ENDEREÇO: AV MONTREAL 856
BAIRRO: Jardim Canadá CEP: 34007720 - NOVA LI-
MA/MG
CNPJ: 18.917.657/0001-83
PROCESSO: 25351.216779/2017-44 AUTORIZAÇÃO:
1.16556.6
ATIVIDADE/CLASSE
ARMAZENAR: MEDICAMENTO
DISTRIBUIR: MEDICAMENTO
EXPEDIR: MEDICAMENTO
EMPRESA: DOMINGOS JEFFERSON DANTAS - ME
ENDEREÇO: R DR JUSTA ARAUJO, 400, L3 11
BAIRRO: SERRINHA CEP: 60741025 - FORTALEZA/CE
CNPJ: 02.165.865/0001-33
PROCESSO: 25351.226695/2017-50 AUTORIZAÇÃO:
1.16550.9
ATIVIDADE/CLASSE
ARMAZENAR: MEDICAMENTO
DISTRIBUIR: MEDICAMENTO
EXPEDIR: MEDICAMENTO
EMPRESA: J2 Distribuidora de produtos hospitalares Ltda -
me
ENDEREÇO: rua Joaquim Gilson, nº 47
BAIRRO: venda tropical CEP: 61360000 - EUSEBIO/CE
CNPJ: 25.041.802/0001-70
PROCESSO: 25351.258437/2017-50 AUTORIZAÇÃO:
1.16569.1
ATIVIDADE/CLASSE
ARMAZENAR: MEDICAMENTO
DISTRIBUIR: MEDICAMENTO
EXPEDIR: MEDICAMENTO
EMPRESA: DENTAL SHOP COMERCIO ATACADISTA
DE PRODUTOS ODONTOLÓGICOS LTDA ME
ENDEREÇO: RUA SEIS DE JANEIRO nº28, SALA 02 1º
andar
BAIRRO: CENTRO CEP: 88801055 - CRICIÚMA/SC
CNPJ: 17.861.767/0001-08
PROCESSO: 25351.242941/2017-46 AUTORIZAÇÃO:
1.16565.7
ATIVIDADE/CLASSE
ARMAZENAR: MEDICAMENTO
DISTRIBUIR: MEDICAMENTO
EXPEDIR: MEDICAMENTO
EMPRESA: INDAPHARMA COMERCIO E SERVICOS
LTD ME
ENDEREÇO: RUA DR EDGARD PINTO FILIZZI 1088
BAIRRO: VALE DO SOL CEP: 35610000 - DORES DO
INDAIA-MG
CNPJ: 11.814.843/0001-41
PROCESSO: 25351.252416/2017-82 AUTORIZAÇÃO:
1.16570.3
ATIVIDADE/CLASSE
ARMAZENAR: MEDICAMENTO
DISTRIBUIR: MEDICAMENTO
EXPEDIR: MEDICAMENTO
EMPRESA: VIA BARCELONA TRANSPORTES LTDA
EPP

PRESIDÊNCIA DA REPÚBLICA
CASA CIVIL
IMPRESA NACIONAL

MICHEL SIEGEL, ELIANE TAVARES, ADILSON
Pereira da República

EDUARDO LOPES PAQUELLA
Ministro de Estado, Chefe de Casa Civil

HELTON ANTONIO BORGES ATAÍDE
Coordenador de Imprensa Nacional

DIÁRIO OFICIAL DA UNIÃO

SEÇÃO 1

Publicação de Atribuições

SEÇÃO 2

Publicação de Atribuições

Publicação de Atribuições

Publicação de Atribuições

Publicação de Atribuições

Publicação de Atribuições

Publicação de Atribuições

Publicação de Atribuições

Publicação de Atribuições

Publicação de Atribuições

Publicação de Atribuições

Publicação de Atribuições

Publicação de Atribuições

Publicação de Atribuições

Publicação de Atribuições

Publicação de Atribuições

Publicação de Atribuições

Publicação de Atribuições

Publicação de Atribuições

Publicação de Atribuições

Publicação de Atribuições

Publicação de Atribuições

Publicação de Atribuições

Publicação de Atribuições

Publicação de Atribuições

Publicação de Atribuições

Publicação de Atribuições

Publicação de Atribuições

Publicação de Atribuições

Publicação de Atribuições

Publicação de Atribuições

Publicação de Atribuições

Publicação de Atribuições

Publicação de Atribuições

Publicação de Atribuições

Publicação de Atribuições

Consultas / Funcionamento de Empresa Nacional / Resultado / Detalhamento

Dados da Empresa Nacional

Razão Social

SANA COMERCIAL DE MEDICAMENTOS LTDA

CNPJ

01.721.446/0001-78

Nome Fantasia

SANA MEDICAMENTOS

Endereço na Internet**SAC****Endereço Completo**

RUA SAO FRANCISCO, 150 - SÃO FRANCISCO CEP: 65.800-000

Cidade/UF

BALSAS/MA

Responsável Técnico

NAYANA DE SOUZA NOGUEIRA DE PAULA

Responsável Legal

CESAR OSCAR WEILER

Dados do Cadastro

Cadastro N°

2.09324-4

Data do Cadastro

29/05/2017

Situação

Ativa

N° do Processo25351.219650/2017-56**Cadastro**

2 - Cosmético

Atividades / Classes**Armazenar**

- Cosméticos
- Produtos de Higiene
- Perfumes

Distribuir

- Cosméticos
- Produtos de Higiene
- Perfumes

Expedir

- Cosméticos
- Produtos de Higiene
- Perfumes

Voltar



ANEXO

<p>Empresa Fabricante: Cordeiro Pharma Ltda S.p.A. Endereço: Via do Muelho Km 3.000, 04013, Serramoreira (L.F.) País: Itália Empresa solicitante: Tava Farmocelular Ltda CNPJ: 05.333.543/0001-08 Autorização de Funcionamento: 1.01.373-1 Expediente(s): 0627769/15-5 Certificado de Boas Práticas de Fabricação de Medicamentos. Produtos: esférulas citostáticas (granul) sólidos patentaria da pequena volume (sem esterilização terminal).</p>
<p>Empresa Fabricante: Druggenpharm Apotheker Pilsch GmbH Endereço: Uellendamm 1, 82529, Glimming País: Alemanha Empresa solicitante: Boehringer Ingelheim do Brasil Qui-CNPJ: 60.831.658/0001-77 Indústria Farmacêutica Ltda CNPJ: 05.333.543/0001-08 Autorização de Funcionamento: 1.01.367-8 Expediente(s): 0186297/13-1 Certificado de Boas Práticas de Fabricação de Medicamentos. Sólidos não esterilizados: cápsulas moles.</p>
<p>Empresa Fabricante: Manantial Inglesa, S.L.U. Endereço: Polígono Industrial Neoromana, E.O. Loo, 23 y 24, Mecor 28880 - Madrid, País: Espanha Empresa solicitante: Tera Farmacêutica Ltda CNPJ: 05.333.543/0001-08 Autorização de Funcionamento: 1.05.273-1 Expediente(s): 1093598/16-6 Certificado de Boas Práticas de Fabricação de Medicamentos. Sólidos não esterilizados: embalagem estéril.</p>
<p>Empresa Fabricante: Nippon Pharma Corporation Kagamiishi Plant Endereço: 528, Okarashi, Kagamiishi-machi, Iwase-gun, Fukushima, 969-0601 País: Japão Empresa solicitante: Antares do Brasil Ltda CNPJ: 60.318.797/0001-90 Autorização de Funcionamento: 1.01.616-1 Expediente(s): 2326102/16-1 Certificado de Boas Práticas de Fabricação de Medicamentos. Sólidos não esterilizados: comprimidos revestidos (granul).</p>
<p>Empresa Fabricante: Packaging Coordinators, LLC Endereço: 2001 Red Lion Rd, Philadelphia, Pennsylvania (PA) 19114 País: Estados Unidos da América</p>

<p>Empresa solicitante: Produtos Rieta Químicos e Farmacêuticos S.A. CNPJ: 33.009.945/0001-23 Autorização de Funcionamento: 1.00.100-4 Expediente(s): 2378664/16-4 Certificado de Boas Práticas de Fabricação de Medicamentos. Sólidos não esterilizados: cápsulas (embalagem primária e secundária).</p>
<p>Empresa Fabricante: Parthen Inc. Endereço: 2100 Stryker Court, Mississauga, Ontario L5N 7K9 País: Canadá Empresa solicitante: Aetelys Farmacêuticos do Brasil Ltda CNPJ: 05.540.930/0001-47 Autorização de Funcionamento: 1.05.538-1 Expediente(s): 902252/17-6 Certificado de Boas Práticas de Fabricação de Medicamentos. Sólidos não esterilizados: comprimidos revestidos.</p>
<p>Empresa Fabricante: Parthen Inc. Endereço: 2100 Stryker Court, Mississauga, Ontario L5N 7K9 País: Canadá Empresa solicitante: Amgen Biotecnologia do Brasil Ltda CNPJ: 16.274.813/0001-91 Autorização de Funcionamento: 1.10.343-0 Expediente(s): 2266275/16-8 Certificado de Boas Práticas de Fabricação de Medicamentos. Sólidos não esterilizados: comprimidos revestidos.</p>
<p>Empresa: White Martins Gases Industriais Ltda CNPJ: 35.920.848/0164-09 Endereço: Rua dos Tibérios, 888, Traluzerna Município: Anacádia UF: PR CEP: 83707-746 Autorização de Funcionamento: 2.20.000-1 Expediente(s): 0903988/15-7 Certificado de Boas Práticas de Fabricação de Medicamentos. Gases medicinais: oxigênio.</p>
<p>Empresa: White Martins Gases Industriais Ltda CNPJ: 35.820.448/0046-38 Endereço: Rodovia BR 040, Km 767 - Distrito de Dão Trvares Município: Jari do Freixo UF: MG CEP: 36079-080 Autorização de Funcionamento: 2.20.000-1 Expediente(s): 0679782/15-1 Certificado de Boas Práticas de Fabricação de Medicamentos. Líquidos: arrogênio, medicinais.</p>

RESOLUÇÃO - RE N° 926, DE 4 DE ABRIL DE 2017

O Diretor da Agência Nacional de Vigilância Sanitária, no uso das atribuições que lhe conferem o art. 151, III e o art. 54, I, § 1° do Regulamento Interno aprovado nos termos do Anexo I da Resolução da Diretoria Colegiada - RDC n° 61, de 3 de fevereiro de 2016, e a Resolução da Diretoria Colegiada - RDC N° 140, de 23 de fevereiro de 2017, resolve:

Art. 1° Indefere o Pedido de Alteração de Autorização Especial para Empresas de Medicamentos e de Insumos Farmacêuticos, constantes no anexo desta Resolução.

Art. 2° Esta Resolução entra em vigor na data de sua publicação.

JOSÉ CARLOS MAGALHÃES DA SILVA MOUTINHO

ANEXO

EMPRESA: ALIANÇA HOSPITALAR LTDA - ME
 ENDEREÇO: AVENIDA DA LIBERDADE, QUADRA 164,
 LOTE 11, SALA 01
 BAIRRO: SETOR GARAVELO CEP: 74930117 - APARECIDA DE GOIÂNIA-GO
 CNPJ: 21.368.399/0001-38
 PROCESSO: 25351.174814/2014-29
 MOTIVO DO INDEFERIMENTO
 O documento emitido pela autoridade sanitária local competente apresentada foi emitido há mais de 12 (doze) meses, contrariando o artigo 17º, da RDC n° 16/2014

Total de Empresas: 1

RESOLUÇÃO - RE N° 925, DE 4 DE ABRIL DE 2017

O Diretor da Agência Nacional de Vigilância Sanitária, no uso das atribuições que lhe conferem o art. 151, III e o art. 54, I, § 1° do Regulamento Interno aprovado nos termos do Anexo I da Resolução da Diretoria Colegiada - RDC n° 61, de 3 de fevereiro de 2016, e a Resolução da Diretoria Colegiada - RDC N° 140, de 23 de fevereiro de 2017, resolve:

Art. 1° Alterar Autorização Especial para Empresas de Medicamentos e de Insumos Farmacêuticos, constantes no anexo desta Resolução, de acordo com o Portaria n° 344 de 12 de maio de 1999 e suas atualizações, observando-se as condições e restrições estabelecidas.

Art. 2° Esta Resolução entra em vigor na data de sua publicação.

JOSÉ CARLOS MAGALHÃES DA SILVA MOUTINHO

ANEXO

<p>EMPRESA: IBS INVESTIMENTOS E PARTICIPAÇÕES LTDA EPP ENDEREÇO: ST GE 40 CONJUNTO A 5m lote 04 BAIRRO: GUAIA CEP: 71070012 - BRASILIA-DF CNPJ: 23.999.118/0001-70 PROCESSO: 25351.063456/2017-01 AUTORIZAÇÃO: 1.16278-6 ATIVIDADE/CLASSE: ARMAZENAR: INSUMOS FARMACÊUTICOS/MEDICAMENTO EXPEDIR: INSUMOS FARMACÊUTICOS/MEDICAMENTO TRANSPORTAR: INSUMOS FARMACÊUTICOS/MEDICAMENTO EMPRESA: FEDEX BRASIL LOGÍSTICA E TRANSPORTE LTDA ENDEREÇO: RUA: JOSÉ ANTONIO FERREIRA DE MIRANDA N° 1100 BR 101 KM-01 BAIRRO: DISTRITO INDUSTRIAL CEP: 5082797 - JOÃO PESSOA-PB CNPJ: 10.970.887/0012-57 PROCESSO: 25351.830166/2016-09 AUTORIZAÇÃO: 1.15097-4 ATIVIDADE/CLASSE: TRANSPORTAR: INSUMOS FARMACÊUTICOS/MEDICAMENTO EMPRESA: J. NERVAL DE SOUSA ENDEREÇO: RUA JAICOS, N° 4440 BAIRRO: ILHOTAS CEP: 64060290 - TERESINA-PI CNPJ: 34.973.418/0001-78 PROCESSO: 25351.696292/2014-14 AUTORIZAÇÃO: 1.12703-8 ATIVIDADE/CLASSE: ARMAZENAR: MEDICAMENTO DISTRIBUIR: MEDICAMENTO EXPEDIR: MEDICAMENTO TRANSPORTAR: MEDICAMENTO EMPRESA: ALEJO TRANSPORTES LTDA - ME ENDEREÇO: AV MARGINAL PROJETADA 1652 GALPAO INDUSTRIAL 10 QUINHÃO 5 FAZENDA TAMBORÉ BAIRRO: JARDIM MUTINGA CEP: 06660200 - BARUEIRAP-SP CNPJ: 10.353.590/0001-90 PROCESSO: 25351.301180/2012-32 AUTORIZAÇÃO: 1.23178-9</p>

<p>ATIVIDADE/CLASSE: ARMAZENAR: MEDICAMENTO EXPEDIR: MEDICAMENTO TRANSPORTAR: MEDICAMENTO EMPRESA: EXCLUSIVE FARMA MEDICAMENTOS LTDA ME ENDEREÇO: RUA DO TRIUNFO, 382 BAIRRO: ARRUDA CEP: 52120990 - RECIFE-PE CNPJ: 08.983.769/0001-30 PROCESSO: 25351.528783/2014-36 AUTORIZAÇÃO: 1.11708-6 ATIVIDADE/CLASSE: ARMAZENAR: MEDICAMENTO DISTRIBUIR: MEDICAMENTO EXPEDIR: MEDICAMENTO EMPRESA: AJUDAX MED PRODUTOS MEDICOS HIOSPTALARES LTDA - EPP ENDEREÇO: Q 203 NORTE, ALAMEDA CENTRAL, CONJUNTO B, LOTE 09, EDIFÍCIO SÓFIA, TERREO BAIRRO: PLANO DIRETOR NORTE CEP: 72008804 - PALMASTO CNPJ: 21.881.617/0001-33 PROCESSO: 25351.366232/2015-47 AUTORIZAÇÃO: 1.14175-4 ATIVIDADE/CLASSE: ARMAZENAR: MEDICAMENTO DISTRIBUIR: MEDICAMENTO EXPEDIR: MEDICAMENTO EMPRESA: SANA COMERCIAL DE MEDICAMENTOS LTDA ENDEREÇO: RUA SÃO FRANCISCO, 150 BAIRRO: SÃO FRANCISCO CEP: 65060600 - BALNEÁRIO SARDENHA-MA CNPJ: 01.721.466/0001-78 PROCESSO: 25351.601992/2014-33 AUTORIZAÇÃO: 1.12214-9 ATIVIDADE/CLASSE: ARMAZENAR: MEDICAMENTO DISTRIBUIR: MEDICAMENTO EXPEDIR: MEDICAMENTO TRANSPORTAR: MEDICAMENTO EMPRESA: GIPRESS MEDICAL EIRELI - EPP ENDEREÇO: RUA MAJOR RICARDO KRÖNNER, 330 BAIRRO: VILA GARCÉS CEP: 11920000 - JUAZEIRO DO NORTE-SP CNPJ: 17.132.815/0001-66 PROCESSO: 25351.135234/2014-84 AUTORIZAÇÃO: 1.06274-1</p>

Consultas / Funcionamento de Empresa Nacional / Resultado / Detalhamento

Dados da Empresa Nacional

Razão Social

SANA COMERCIAL DE MEDICAMENTOS LTDA

CNPJ

01.721.446/0001-78

Nome Fantasia

SANA MEDICAMENTOS

Endereço na Internet**SAC****Endereço Completo**

RUA SAO FRANCISCO, 150 - SÃO FRANCISCO CEP: 65.800-000

Cidade/UF

BALSAS/MA

Responsável Técnico

NAYANA DE SOUZA NOGUEIRA DE PAULA

Responsável Legal

CESAR OSCAR WEILER

Dados do Cadastro

Cadastro N°

1.12214-9

Data do Cadastro

27/10/2014

Situação

Ativa

N° do Processo25351.601992/2014-53**Cadastro**1 - Medicamento **Especial****Atividades / Classes****Armazenar**

- Medicamento

Distribuir

- Medicamento

Expedir

- Medicamento

Transportar

- Medicamento

Voltar



SECRETARIA DE ESTADO DA SAÚDE

SECRETARIA ADJUNTA DA POLÍTICA DE ATENÇÃO PRIMÁRIA E
VIGILÂNCIA EM SAÚDE

SUPERINTENDÊNCIA DE VIGILÂNCIA SANITÁRIA

LICENÇA PARA TRANSPORTE – LT

Número do Processo	Número da Licença para Transporte	Data de Validade
5809/2023	DRFPRS: 49 – PRD/23	01 (um) ano a partir da data de expedição

1. DADOS DO REQUERENTE:

Razão Social: SANA COMERCIAL DE MEDICAMENTOS LTDA
 CNPJ: 01.721.446/0001-78
 Telefone: (99) 3541-3095
 Técnico Responsável: NAYANA DE SOUZA NOGUEIRA DE PAULA
 CRF/MA: 3304
 Endereço: São Francisco, nº 150
 Bairro: São Francisco
 Cidade/UF: Balsas/MA

2. SITUACÃO DO VEÍCULO DA REQUERENTE: A SUPERINTENDÊNCIA DE VIGILÂNCIA SANITÁRIA, através do Departamento de Registro, Fiscalização e Controle de Produtos Relacionados à Saúde, considerando a preocupação com o controle sanitário, tipificado no artigo 60 da Lei Complementar Estadual Nº 039, de 15 de dezembro de 1998 e o Processo Nº 8376/2014, realizou inspeção no veículo da Requerente. A equipe verificou e constatou que, no momento, o mesmo reúne condições satisfatórias que atendem a legislação sanitária.

3. DADOS DO VEÍCULO:

Marca do Veículo: I/M. BENZ VITO111CDI
 Tipo de Veículo: CAR/CAMNHTÉ/FURGAO
 Placas: PSY-1617
 Cor do Veículo: Branca
 Nº do RENAVAN: 1125943464

4. CONDIÇÕES DA LICENÇA:

- 4.1. A presente Licença é exclusiva para o veículo tipificado no item 3 deste documento, conforme requerimento da empresa acima designada Requerente;
- 4.2. A empresa Requerente deverá cumprir o disposto no Regulamento Técnico para Transporte de Produtos de Interesse para a Saúde;
- 4.3. Em caso de acidente com o veículo, o condutor ou a empresa Requerente deverá comunicar a ocorrência de imediato às autoridades competentes;

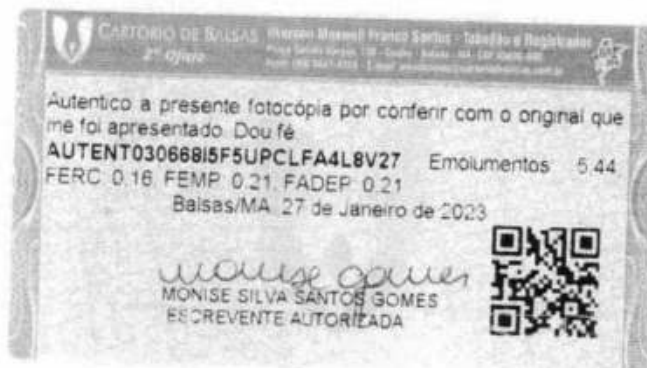

4.4. Esta Licença de Transporte – LT é composta de frente e verso, e concede permissão a Requerente, somente o transporte dos produtos identificados no verso desta LT;
4.5. Durante o transporte dos produtos de interesse para a saúde, não poderá ser transportado quaisquer outros produtos / mercadoria no mesmo veículo.

5. PRODUTO A SER TRANSPORTADO:

5.1. Medicamentos, Produtos para Saúde, Alimentos, Saneantes e Cosméticos.

6. RECOMENDAÇÕES:

- 6.1. O KIT de segurança é obrigatório no Transporte de Produtos Perigosos, ficando o mesmo sob a responsabilidade de a Requerente fornecê-lo e ao condutor do veículo o dever de guarda, conservação e uso;
- 6.2. Esta LT é válida em todas as rodovias Federais, Estaduais e Municipais, resguardadas as disposições em contrário emitidas por: DNER, DER, DETRAN, e Secretarias Estaduais/Municipais de Trânsito;
- 6.3. Qualquer dano causado ao Meio Ambiente é de inteira responsabilidade da Requerente em questão, que ficará sujeita às penalidades previstas na Legislação Ambiental vigente;
- 6.4. Durante a vigência desta Licença, bem como por ocasião da sua renovação, a empresa supracitada deverá encaminhar à **Superintendência de Vigilância Sanitária** informações relativas a alterações ocorridas na sua frota de veículos;
- 6.5. A **Superintendência de Vigilância Sanitária** reserva-se no direito de fazer novas exigências, caso necessário, e revogar a presente Licença no caso de descumprimento destas normas, ou qualquer dispositivo que fira a Legislação Sanitária vigente.

São Luís – Maranhão, 17 de Janeiro de 2023.

Edmilson Silva Diniz Filho
Superintendente de Vigilância Sanitária

Etevaldo do Carmo Castro
Chefe do Depto. Reg. Fisc. Prod. Rel. Saúde

OBS: Estabelecimento autorizado a transportar medicamentos da Portaria 344/98-MS.

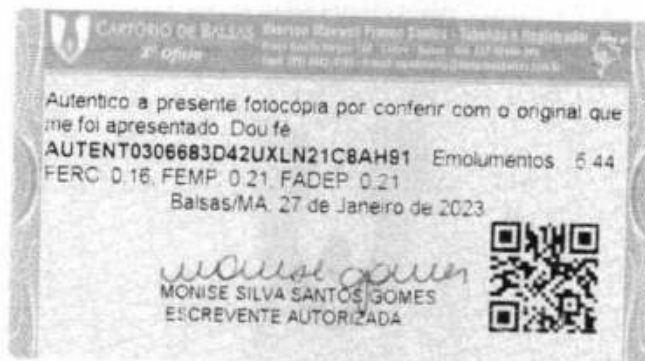



CERTIFICADO

1020230072701341

**PREFEITURA MUNICIPAL DE BALSAS**

SECRETARIA MUNICIPAL DE FINANÇAS, PLANEJAMENTO E GESTÃO TRIBUTÁRIA

2023**ALVARÁ DE LICENÇA E FUNCIONAMENTO**

FINALIDADE: FUNCIONAMENTO DE ESTABELECIMENTO

INSCRIÇÃO MUNICIPAL	CPF/CNPJ	NÚMERO DE CONTROLE
1100029908	01.721.446/0001-78	7272023403793

RAZÃO SOCIAL

SANA COMERCIAL DE MEDICAMENTOS LTDA

NOME FANTASIA

SANA MEDICAMENTOS

LOCALIZAÇÃOR SAO FRANCISCO N° 150 , SAO FRANCISCO
65800000 -BALSAS-MA

INSCRIÇÃO IMOBILIÁRIA 000024038

CNAE Principal e Secundários

464430100 - COMERCIO ATACADISTA DE MEDICAMENTOS E DROGAS DE USO HUMANO

464600100 - COMERCIO ATACADISTA DE COSMETICOS E PRODUTOS DE PERFUMARIA

464940200 - COMERCIO ATACADISTA DE APARELHOS ELETRONICOS DE USO PESSOAL E DOMESTICO

493020100 - TRANSPORTE RODOVIARIO DE CARGA, EXCETO PRODUTOS PERIGOSOS E MUDANCAS, MUNICIPAL

493020200 - TRANSPORTE RODOVIARIO DE CARGA, EXCETO PRODUTOS PERIGOSOS E MUDANCAS, INTERMUNICIPAL, INTERESTADUAL E INTERNACIONAL

RESTRIÇÕES

Este contribuinte está autorizado a desenvolver as atividades acima elencadas e firma compromisso, sob as penas da lei, de que conhece e atende os requisitos legais exigidos para funcionamento e exercicio das atividades económicas constantes do objeto social, no que respeita ao uso e ocupação do solo, as atividades domiciliares e restrições ao uso de espaços públicos, acessibilidade e de segurança sanitária, ambiental e de prevenção contra incêndios e pânico. O contribuinte reconhece que o não atendimento a estes requisitos acarretará a suspensão e a cassação subsequente do Alvará de Funcionamento, nos termos da legislação vigente.

Horário de Funcionamento: 08:00 17:30(Segunda-Feira) 08:00 17:30(Terça-Feira) 08:00 17:30(Quarta-Feira) 08:00 17:30(Quinta-Feira) 08:00 17:30(Sexta-Feira) 08:00 12:00(Sábado)

NOTA: ESTE ALVARÁ DEVE SER AFIXADO EM LOCAL VISÍVEL E ACESSÍVEL À FISCALIZAÇÃO.

EMITIDO EM: 09/01/2023

VALIDADE: 31/12/2023

CÓDIGO DE AUTENTICIDADE:

718CAF91B709FAFFCC433C9CEB3164A4



ESTADO DO MARANHÃO
SECRETARIA DE ESTADO DA SAÚDE
SECRETARIA ADJUNTA DA POLÍTICA DE ATENÇÃO PRIMÁRIA E VIGILÂNCIA EM SAÚDE
SUPERINTENDÊNCIA DE VIGILÂNCIA SANITÁRIA

ALVARÁ DE AUTORIZAÇÃO SANITÁRIA

N° 50-PRD

A SUPERINTENDÊNCIA DE VIGILÂNCIA SANITÁRIA, através do Departamento de Registro, Fiscalização e Controle de Produtos Relacionados à Saúde, considerando a preocupação com o controle sanitário, tipificado no artigo 60 da Lei Complementar Estadual N° 039, de 15 de dezembro de 1998 e o Processo N° 5778/2023, realizou inspeção na Empresa **SANA COMERCIAL DE MEDICAMENTOS LTDA (SANA MEDICAMENTOS)**, CNPJ N° 01.721.446/0001-78, sito à Rua São Francisco, n° 150, São Francisco, Balsas – Ma, a qual irá funcionar como **DISTRIBUIDORA DE SANEANTES**, sob a responsabilidade técnica de **NAYANA DE SOUZA NOGUEIRA DE PAULA**, CRF/MA N° 3304. Após a inspeção no local ficou constatado que no momento a empresa oferece condições satisfatórias de funcionamento, podendo lhe ser outorgado o presente Alvará, conforme preceitua o artigo 69 da Lei Complementar Estadual n° 039/1998.

São Luís – Ma, 17 de Janeiro de 2023.

EDMILSON SILVA DINIZ FILHO
SUPERINTENDENTE DE VIGILÂNCIA
SANITÁRIA

ETEVALDO DO CARMO CASTRO
CHEFE DO DEPARTAMENTO DE REG. FISC.
E CONTROLE DE PROD. RELAC. À SAÚDE

ATENÇÃO

O presente Alvará deverá ser afixado em local visível à fiscalização e terá validade de 01 (um) ano a partir da data de expedição.

CARTÓRIO DE BALSAS - Balsas - Maranhão - Brasil - Telefone: (98) 3611-1111 - Rua: 28 de Setembro, 1.100 - Balsas - MA - CEP: 65.600-000

Autentico a presente fotocópia por conferir com o original que me foi apresentado. Dou fé.

AUTENT030668VTQ48DC5FC841B59 Emolumentos: 5,44
FERC: 0,16 FEMP: 0,21 FADEP: 0,21
Balsas/MA, 27 de Janeiro de 2023

MONISE SILVA SANTOS GOMES
ESCREVENTE AUTORIZADA







ESTADO DO MARANHÃO
SECRETARIA DE ESTADO DA SAÚDE
SECRETARIA ADJUNTA DA POLÍTICA DE ATENÇÃO PRIMÁRIA E VIGILÂNCIA EM SAÚDE
SUPERINTENDÊNCIA DE VIGILÂNCIA SANITÁRIA

ALVARÁ DE AUTORIZAÇÃO SANITÁRIA

N° 47-PRD

A SUPERINTENDÊNCIA DE VIGILÂNCIA SANITÁRIA, através do Departamento de Registro, Fiscalização e Controle de Produtos Relacionados à Saúde, considerando a preocupação com o controle sanitário, tipificado no artigo 60 da Lei Complementar Estadual N° 039, de 15 de dezembro de 1998 e o Processo N° 5748/2023, realizou inspeção na Empresa **SANA COMERCIAL DE MEDICAMENTOS LTDA (SANA MEDICAMENTOS)**, CNPJ N° 01.721.446/0001-78, sito à Rua São Francisco, n° 150, São Francisco, Balsas – Ma, a qual irá funcionar como **DISTRIBUIDORA DE MEDICAMENTOS**, sob a responsabilidade técnica de **NAYANA DE SOUZA NOGUEIRA DE PAULA**, CRF/MA N° 3304. Após a inspeção no local ficou constatado que no momento a empresa oferece condições satisfatórias de funcionamento, podendo lhe ser outorgado o presente Alvará, conforme preceitua o artigo 69 da Lei Complementar Estadual n° 039/1998.

São Luis – Ma, 17 de Janeiro de 2023.

EDMILSON SILVA DINIZ FILHO
SUPERINTENDENTE DE VIGILÂNCIA
SANITÁRIA

EZEVALDO DO CARMO CASTRO
CHEFE DO DEPARTAMENTO DE RÉG. FISC.
E CONTROLE DE PROD. RELAC. À SAÚDE

OBS: ESTABELECIMENTO AUTORIZADO A COMERCIALIZAR PRODUTOS DA
PORTARIA 344/98-MS.

ATENÇÃO

O presente Alvará deverá ser afixado em local visível à fiscalização e terá validade de 01 (um) ano a partir da data de expedição.

CARTÃO DE BALSAS - Instituto Municipal de Saúde - Vigilância e Regulação
2º Ofício
Rua Santa Helena, 201 - Centro - Fone: (98) 3222-2000
Site: www.balsas.ma.gov.br - E-mail: balsas@balsas.ma.gov.br

Autentico a presente fotocópia por conferir com o original que me foi apresentado. Dou fé.
AUTENT030688E88WH0L6DDX8HD72 Emolumentos: 5.44.
FERC: 0.16. FEMP: 0.21. FADEP: 0.21
Balsas/MA, 27 de Janeiro de 2023.

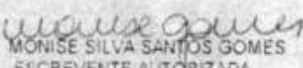
MONISE SILVA SANTOS GOMES
ESCREVENTE AUTORIZADA



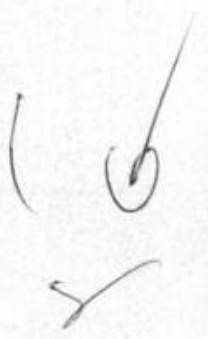



ESTADO DO MARANHÃO
SECRETARIA DE ESTADO DA SAÚDE
SECRETARIA ADJUNTA DA POLÍTICA DE ATENÇÃO PRIMÁRIA E VIGILÂNCIA EM SAÚDE
SUPERINTENDÊNCIA DE VIGILÂNCIA SANITÁRIA

ALVARÁ DE AUTORIZAÇÃO SANITÁRIA

N° 48-PRD

A SUPERINTENDÊNCIA DE VIGILÂNCIA SANITÁRIA, através do Departamento de Registro, Fiscalização e Controle de Produtos Relacionados à Saúde, considerando a preocupação com o controle sanitário, tipificado no artigo 60 da Lei Complementar Estadual N° 039, de 15 de dezembro de 1998 e o Processo N° 5799/2023, realizou inspeção na Empresa **SANA COMERCIAL, DE MEDICAMENTOS LTDA (SANA MEDICAMENTOS)**, CNPJ N° 01.721.446/0001-78, sito à Rua São Francisco, n° 150, São Francisco, Balsas – Ma, a qual irá funcionar como **DISTRIBUIDORA DE COSMÉTICOS**, sob a responsabilidade técnica de **NAYANA DE SOUZA NOGUEIRA DE PAULA**, CRF/MA N° 3304. Após a inspeção no local ficou constatado que no momento a empresa oferece condições satisfatórias de funcionamento, podendo lhe ser outorgado o presente Alvará, conforme preceitua o artigo 69 da Lei Complementar Estadual n° 039/1998.

São Luís – Ma, 17 de Janeiro de 2023.

EDMILSON SILVA DINIZ FILHO
SUPERINTENDENTE DE VIGILÂNCIA
SANITÁRIA



ETEVALDO DO CARMO CASTRO
CHEFE DO DEPARTAMENTO DE REG. FISC.
E CONTROLE DE PROD. RELAC. À SAÚDE

ATENÇÃO

O presente Alvará deverá ser afixado em local visível à fiscalização e terá validade de 01 (um) ano a partir da data de expedição.

CANTORIO DE BALSAS - Balsas - Maranhão - Brasil - Telefone e Registrador
2° Ofício - Rua São Francisco, 150 - São Francisco - Balsas - MA - CEP 65600-000
Fone: (98) 2441-0100 - E-mail: ma@ma.gov.br

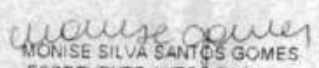
Autentico a presente fotocópia por conferir com o original que me foi apresentado. Dou fé
AUTENT0306680C22K8UFXXD7QZ01 Emolumentos 5.44,
FERC 0.16, FEMP 0.21, FADEP 0.21
Balsas/MA, 27 de Janeiro de 2023

MONISE SILVA SANTOS GOMES
ESCREVENTE AUTORIZADA





ESTADO DO MARANHÃO
SECRETARIA DE ESTADO DA SAÚDE
SECRETARIA ADJUNTA DA POLÍTICA DE ATENÇÃO PRIMÁRIA E VIGILÂNCIA EM SAÚDE
SUPERINTENDÊNCIA DE VIGILÂNCIA SANITÁRIA

ALVARÁ DE AUTORIZAÇÃO SANITÁRIA

N° 46-PRD

A SUPERINTENDÊNCIA DE VIGILÂNCIA SANITÁRIA, através do Departamento de Registro, Fiscalização e Controle de Produtos Relacionados à Saúde, considerando a preocupação com o controle sanitário, tipificado no artigo 60 da Lei Complementar Estadual N° 039, de 15 de dezembro de 1998 e o Processo N° 5760/2023, realizou inspeção na Empresa **SANA COMERCIAL DE MEDICAMENTOS LTDA (SANA MEDICAMENTOS)**, CNPJ N° 01.721.446/0001-78, sito à Rua São Francisco, n° 150, São Francisco, Balsas – Ma, a qual irá funcionar como **DISTRIBUIDORA DE PRODUTOS PARA SAÚDE**, sob a responsabilidade técnica de **NAYANA DE SOUZA NOGUEIRA DE PAULA, CRF/MA N° 3304**. Após a inspeção no local ficou constatado que no momento a empresa oferece condições satisfatórias de funcionamento, podendo lhe ser outorgado o presente Alvará, conforme preceitua o artigo 69 da Lei Complementar Estadual n° 039/1998.

São Luís – Ma, 17 de Janeiro de 2023.

EDMILSON SILVA DINIZ FILHO
SUPERINTENDENTE DE VIGILÂNCIA
SANITÁRIA



ETEVALDO DO CARMO CASTRO
CHEFE DO DEPARTAMENTO DE RÉG. FISC.
E CONTROLE DE PROD. RELAC. À SAÚDE

ATENÇÃO

O presente Alvará deverá ser afixado em local visível à fiscalização e terá validade de 01 (um) ano a partir da data de expedição.

CARTÓRIO DE BALSAS Therson Nazareno Fagundes Santos - Tabelião e Registrador
2º Ofício Pós-graduação em Direito - UFMA - Balsas - MA - CEP 65600-000
Fone: (99) 3361-2180 - E-mail: cartorio@cartoriobalsas.ma.gov.br

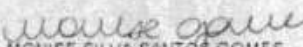
Autentico a presente fotocópia por conferir com o original que me foi apresentado. Dou fe
AUTENT030668CTGIGVCZ56Z2NZ51 Emolumentos: 5,44
FERC: 0,16 FEMP: 0,21 FADEP: 0,21
Balsas/MA, 27 de Janeiro de 2023

MONISE SILVA SANTOS GOMES
ECREVENTE AUTORIZADA





ESTADO DO MARANHÃO
SECRETARIA DE ESTADO DA SAÚDE
SECRETARIA ADJUNTA DA POLÍTICA DE ATENÇÃO PRIMÁRIA E VIGILÂNCIA EM SAÚDE
SUPERINTENDÊNCIA DE VIGILÂNCIA SANITÁRIA

ALVARÁ DE AUTORIZAÇÃO SANITÁRIA

N° 51-PRD

A SUPERINTENDÊNCIA DE VIGILÂNCIA SANITÁRIA, através do Departamento de Registro, Fiscalização e Controle de Produtos Relacionados à Saúde, considerando a preocupação com o controle sanitário, tipificado no artigo 60 da Lei Complementar Estadual N° 039, de 15 de dezembro de 1998 e o Processo N° 5792/2023, realizou inspeção na Empresa **SANA COMERCIAL DE MEDICAMENTOS LTDA (SANA MEDICAMENTOS)**, CNPJ N° 01.721.446/0001-78, sito à Rua São Francisco, n° 150, São Francisco, Balsas – Ma, a qual irá funcionar como **DISTRIBUIDORA DE ALIMENTOS**, sob a responsabilidade técnica de **NAYANA DE SOUZA NOGUEIRA DE PAULA**, CRF/MA N° 3304. Após a inspeção no local ficou constatado que no momento a empresa oferece condições satisfatórias de funcionamento, podendo lhe ser outorgado o presente Alvará, conforme preceitua o artigo 69 da Lei Complementar Estadual n° 039/1998.

São Luís – Ma, 17 de Janeiro de 2023.

EDMILSON SILVA DINIZ FILHO
SUPERINTENDENTE DE VIGILÂNCIA
SANITÁRIA



ETEVALDO DO CARMO CASTRO
CHEFE DO DEPARTAMENTO DE REG. FISC.
E CONTROLE DE PROD. RELAC. À SAÚDE

ATENÇÃO

O presente Alvará deverá ser afixado em local visível à fiscalização e terá validade de 01 (um) ano a partir da data de expedição.

CARTÓRIO DE BALSAS - Rua Manoel Pereira Santos - 140 - Balsas - Maranhão
2ª Ofício

Autentico a presente fotocópia por conferir com o original que me foi apresentado. Dou fé.
AUTENT030668AA31V53G61X01117 Emolumentos: 5,44
FERC 0,16 FEMP 0,21 FADEP 0,21
Balsas/MA, 27 de Janeiro de 2023.

MONISE SILVA SANTOS GOMES
ESCREVENTE AUTORIZADA





COMERCIAL DE MEDICAMENTOS LTDA.
CNPJ: 01.721.446/0001-78 I.E. 12.155.166-0
Rua São Francisco, 150 - Bairro São Francisco, Telefax: (99) 3541-3095
65.800-000 - Balsas/MA Televendas: 0800 701 1525
E-mail: vendas@sananet.com.br Cel 8848.4261 Tim-zapp

DECLARAÇÃO CONJUNTA
PREGÃO ELETRONICO N°. 014/2023

SANA COMERCIAL DE MEDICAMENTOS LTDA, inscrita no CNPJ 01.721.446/0001- 78, Rua São Francisco, 150 – Bairro; São Francisco. CEP: 65.800-000. Balsas – MA, neste ato representada pela diretora infra assinado, residente e domiciliada nesta cidade, por intermédio de seu representante legal

Sr. CESAR OSCAR WEILER , inscrito no CPF 245.860.300-97 e RG 4025439227 SSP/RS; DECLARA, sob as sanções administrativas cabíveis e sob as penas da lei, em especial o art. 299 do Código Penal Brasileiro, que: os proprietários e/ou sócios exerçam mandato eletivo capaz de ensejar os impedimentos previstos nos artigos 29, inciso IX com 54, inciso I, alínea "a" e inciso II, alínea "a", da Constituição Federal

1) Quanto a empregar agentes incapazes ou relativamente incapazes; consoante o disposto no Inciso V do Art. 27 da Lei nº 8.666, de 21 de junho de 1983, acrescido pela Lei nº 9.854, de 27 de outubro de 1999, que não possui em seu quadro de pessoal empregado(s) com menos de 18 (dezoito) anos em trabalho noturno, perigoso ou insalubre, e em qualquer trabalho menores de 16 (dezesseis) anos, salvo na condição de aprendiz a partir de 14 (quatorze).

2) Quanto a condição ME/EPP/COOP, esta empresa está excluída das vedações constantes na Lei Complementar nº. 147/2014 e; na presente data, é considerada:
() MICROEMPRESA, conforme Lei Complementar nº 147/2014;
(X) EMPRESA DE PEQUENO PORTE, conforme Lei Complementar nº 147/2014.
() COOPERATIVA, conforme artigo 34 da Lei Federal nº. 11.488/2007.
() Não é ME/EPP/COOP.

3) Quanto ao pleno conhecimento e atendimento às exigências do edital; que esta empresa atende a todos os requisitos do edital, bem como apresenta sua proposta com indicação do objeto e do preço oferecido os quais atendem plenamente ao Edital.

4) Quanto a inexistência de fato impeditivo de licitar; nos termos do artigo 32, § 2.º, da Lei Federal n.º 8.666/93, que até a presente data nenhum fato ocorreu que a inabilite a participar do PREGÃO em epígrafe, e que contra ela não existe nenhum pedido de falência ou concordata. Declara, outrossim, conhecer na íntegra o Edital e que se submete a todos os seus termos.



COMERCIAL DE MEDICAMENTOS LTDA.
CNPJ: 01.721.446/0001-78 I.E. 12.155.166-0
Rua São Francisco, 150 - Bairro São Francisco, Telefax: (99) 3541-3095
65.800-000 - Balsas/MA Televendas: 0800 701 1525
E-mail: [vendas@sananet.com.br](mailto: vendas@sananet.com.br) Cel 8848.4261 Tim-zapp

FOLHA N° 282
N° PROC. 010201/2023
Rubrica

a). **Declara ainda**, nos termos do artigo 9º, III, da Lei Federal n.º 8.666/93, que não possui em seu quadro funcional servidor público ou dirigente de órgão ou entidade contratante ou responsável pela licitação.

b). **Declara que** a empresa atende a todos os requisitos de habilitação para participação em procedimentos licitatórios, bem como RESPONSABILIZASE pelas transações efetuadas em seu nome, assumindo como firmes e verdadeiras suas propostas e lances, inclusive os atos praticados diretamente ou por seu representante.

c). **Declara também**, nos termos do artigo 9º, I e II, da Lei Federal n.º 8.666/93, que não incide em suas hipóteses vedadas.

d). **Declara também**, que não possui, em sua cadeia produtiva, empregados executando trabalho degradante ou forçado, observando o disposto nos incisos III e IV do art. 1º e no inciso III do art. 5º da Constituição Federal;

e). **Declaramos ainda**, ter ciência que "a falsidade de declaração, resultará na inabilitação desta empresa e caracterizará o crime de que trata o Art. 299 do Código Penal, sem prejuízo do enquadramento em outras figuras penais e das sanções administrativas previstas na Lei nº 8.666/93 e alterações posteriores, bem como demais normas pertinentes à espécie".

5) Quanto a elaboração independente de proposta:

a) A proposta anexa foi elaborada de maneira independente (pelo licitante), e que o conteúdo da proposta anexa não foi, no todo ou em parte, direta ou indiretamente, informado a, discutido com ou recebido de qualquer outro participante potencial ou de fato da (identificação da licitação), por qualquer meio ou por qualquer pessoa;

b) A intenção de apresentar a proposta anexa não foi informada a, discutido com ou recebido de qualquer outro participante potencial ou de fato da (identificação da licitação), por qualquer meio ou por qualquer pessoa;

c) Que não tentou, por qualquer meio ou por qualquer pessoa, influir na decisão de qualquer outro participante potencial ou de fato da (identificação da licitação) quanto a participar ou não da referida licitação;



COMERCIAL DE MEDICAMENTOS LTDA.
CNPJ: 01.721.446/0001-78 I.E. 12.155.166-0
Rua São Francisco, 150 - Bairro São Francisco, Telefax: (99) 3541-3095
65.800-000 - Balsas/MA Televendas: 0800 701 1525
E-mail: vendas@sananet.com.br Cel 8848.4261 Tim-zapp

d) Que o conteúdo da proposta anexa não será, no todo ou em parte, direta ou indiretamente, comunicado a ou discutido com qualquer outro participante potencial ou de fato da licitante antes da adjudicação do objeto da referida licitação;

e) Que o conteúdo da proposta anexa não foi, no todo ou em parte, direta ou indiretamente, informado a, discutido com ou recebido de qualquer integrante de (órgão licitante) antes da abertura oficial das propostas;

f) Que está plenamente ciente do teor e da extensão desta declaração e que detém plenos poderes e informações para firmá-la.

6) Declara, sob as penas da Lei, que na qualidade de proponente do procedimento licitatório, sob a modalidade Pregão ELETRONICO nº 014/2023 instaurada pela Prefeitura Municipal de e São João Dos Patos – MA que não fomos declarados inidôneos para licitar ou contratar com o Poder Público, em qualquer de suas esferas.

7). DECLARAÇÃO DE LOCALIZAÇÃO E FUNCIONAMENTO;

SANA COMERCIAL DE MEDICAMENTOS LTDA, inscrita no CNPJ 01.721.446/0001- 78, Rua São Francisco, 150 – Bairro; São Francisco. CEP: 65.800-000. Balsas – MA, sendo o local e instalações adequados e compatíveis para o exercício do ramo de atividade da mesma.

Declaro ter ciência que a ausência de sede/instalações adequadas e compatíveis, comprovada através de visita realizada pela Comissão Permanente de Licitação, ressalvada o direito à ampla defesa, ensejará automaticamente na inabilitação desta empresa.

Declaro que assumo inteira responsabilidade por todas as informações dispostas nesta declaração, eximindo a Prefeitura Municipal de São João Dos Patos – MA, de qualquer responsabilidade sobre as informações prestadas por esta empresa.



COMERCIAL DE MEDICAMENTOS LTDA.
CNPJ: 01.721.446/0001-78 I.E. 12.155.166-0
Rua São Francisco, 150 - Bairro São Francisco, Telefax: (99) 3541-3095
65.800-000 - Balsas/MA Televendas: 0800 701 1525
E-mail: vendas@sananet.com.br Cel 8848.4261 Tim-zapp

Declaro ainda, ter ciência que “a falsidade de declaração, resultará na inabilitação desta empresa e caracterizará o crime de que trata o Art. 299 do Código Penal, sem prejuízo do enquadramento em outras figuras penais e das sanções administrativas previstas na Lei nº 8.666/93 e alterações posteriores, bem como demais normas pertinentes à espécie”.

Balsas-MA, 08 de Março de 2023

**FELIPE LIMA
OLIVEIRA:
02982712300**

Assinado digitalmente por FELIPE LIMA OLIVEIRA:
02982712300
DN: C=BR, O=ICP-Brasil, OU=Secretaria da Receita Federal do Brasil - RFB, OU=RFB e-CPF A1, OU=(EM BRANCO), OU=21438350000104, OU=presencial, CN=FELIPE LIMA OLIVEIRA.02982712300
Razão: Eu sou o autor deste documento
Localização: sua localização de assinatura aqui
Data: 2023.03.08 14:33:11-03'00'
Foxit PDF Reader Versão: 11.2.1

SANA COMERCIAL DE MEDICAMENTOS LTDA
CÉSAR OSCAR WEILER
CPF 245860300-97 e RG 068821892019-5 SSP/MA
Administrador/Proprietário



TERMO DE PROCURAÇÃO

OUTORGANTE

SANA COMERCIAL DE MEDICAMENTOS LTDA, pessoa jurídica de direito privado, inscrita no CNPJ/MF 01.721.446/0001-78, localizada nesta cidade à Rua São Francisco, 150 – Bairro São Francisco, neste ato representada pelo sócio e diretor infra-assinado, residente e domiciliado nesta cidade.

OUTORGADO

Felipe Lima Oliveira, brasileiro, casado, CPF 029.827.123-00 e RG 113855999-4 SSP/MA, residente e domiciliado nesta cidade à Rua Prof Perolina Coelho, 07, - Vila Militar, fone 99-3541.3095 e cel. 99-98832-8965, e-mail: felipe-lima99@hotmail.com

PODERES

Confere poderes bastantes e expreso ao **OUTORGADO** para fim especial junto aos Portais de Licitações Eletrônico, a representar a **OUTORGANTE** no **Processos de Pregão Eletrônico**, podendo para tanto, formular lances, negociar preços, apresentar e juntar documentos, assinar proposta de preço, propostas readequadas, declarações, ata, protocolo, recibo, requerer, dar quitação, receber intimação, interpor recurso, desistir de interpor recurso, firmar compromisso e acordos e declarar o que for preciso, o meu aludido procurador poderá praticar todos os atos inerentes ao certame, inclusive interposição e desistir de recurso em todas as fases licitatórias, substabelecer os poderes deste ato, indispensáveis ao bom desempenho deste mandato, o que tudo será havido por bom, firme e valioso.

Balsas/MA, 03 de fevereiro de 2023



SANA COMERCIAL DE MEDICAMENTOS LTDA
CÉSAR OSCAR WEILER,
CPF 245.860.300-97 e RG 4025439227 SSP/RS
Sócio-Diretor

Fone/fax: (99) 3541-3095
SANA - COMERCIAL DE MEDICAMENTOS LTDA
Cesar O. Weiler
CPF: 245.860.300-97
Sócio - Gerente





ESTADO DO MARANHÃO
PREFEITURA MUNICIPAL DE BALSAS
SECRETARIA MUNICIPAL DE SAÚDE

ATESTADO DE CAPACIDADE TÉCNICA

A PREFEITURA MUNICIPAL DE BALSAS, CNPJ/MF 06.441.430/0001-25, localizada nesta cidade à Pça. Prof. Joca Rego, 121 – Centro, neste ato representada através da SECRETARIA MUNICIPAL DE SAÚDE/SETOR DE COMPRA, atesta para os devidos fins e a quem interessar possa, que a empresa SANA COMERCIAL DE MEDICAMENTOS, CNPJ/MF, 01.721.446/0001-78, Insc. Estadual 12.155.166-0, localizada nesta cidade à Rua São Francisco, 150 – Bairro São Francisco, tem capacidade técnica e idoneidade financeira para a comercialização de medicamentos de farmácia básica, farmácia hospitalar, correlatos, medicamentos em geral e especiais, materiais, móveis, equipamentos, aparelhos elétricos e eletroeletrônicos, moveis e equipamentos hospitalares em geral, material de consumo, instrumentos e equipamentos odontológicos em geral, produtos para saúde, laboratorial e ortopédico em geral. Declaramos também a empresa atende de modo satisfatório na qualidade e prazo de entrega dos produtos, na forma contratada e, nada consta em nossos arquivos que desabone seu perfil/conduita comercial.

Balsas/MA, 03 de Junho de 2019

Fundo Municipal de Saúde de Balsas
Luis Flávio de Lima Coelho
Luis Flávio de Lima Coelho
Secretário de Saúde

CARTÓRIO DE BALSAS - Marcos Manoel Franco Santos - Tabelião e Registrador
2º Ofício
Rua São Francisco, 150 - Bairro São Francisco - Balsas/MA - CEP 65800-000
Fone: (99) 3541-2197 - E-mail: cartorio@balsas.ma.gov.br

Autentico a presente fotocópia por conferir com o original que me foi apresentado. Dou fé.
AUTENT030868HX1DQ830EXKCVX84 Emolumentos: 5,44
FERC 0,16 FEMP 0,21 FADEP 0,21
Balsas/MA, 31 de Janeiro de 2023

Monise Silva Santos Gomes
MONISE SILVA SANTOS GOMES
ESCREVENTE AUTORIZADA

CARTÓRIO DE BALSAS - Marcos Manoel Franco Santos - Tabelião e Registrador
2º Ofício
Rua São Francisco, 150 - Bairro São Francisco - Balsas/MA - CEP 65800-000
Fone: (99) 3541-2197 - E-mail: cartorio@balsas.ma.gov.br

Reconheço por Semelhança a assinatura de **LUIS FLAVIO DE LIMA COELHO**
Código de Verificação: 0002* F6GW2KA4-725985-93** Emolumentos: 4,30; FERC: 0,10
Balsas-MA, 05 de junho de 2019, às 11:44:55.
Em-Teste da Verdade
Giovanna Lopes Ferreira
Giovanna Lopes Ferreira
Escrevente Autorizada

000031821377

TERMO DE ABERTURA

FOLHA 00001

LIVRO DIÁRIO N R 38

CONTÉM ESTE LIVRO 439 (quatrocentos e trinta e nove) FOLHAS, NUMERADAS POR SISTEMA ELETRÔNICO DE PROCESSAMENTO DE DADOS, DO NÚMERO 01 AO NÚMERO 439 E QUE SERVIRÁ PARA LANÇAMENTO DAS OPERAÇÕES DO CONTRIBUINTE ABAIXO IDENTIFICADO:

Nome da Empresa.....: SANA COMERCIAL DE MEDICAMENTOS LTDA

End.....: Rua SAO FRANCISCO, 150

- Complemento.....:

- Bairro/Cep.....: SAO FRANCISCO - 65800-000

- Cidade/Estado.....: BALSAS - MA

Inscrição no CNPJ.....: 01.721.446/0001-78

Inscrição Estadual.....: 121551660

Reg. JUNTA COMERCIAL DO ESTADO DO MARANHÃO: 21200408655

Data do Registro.....: 14/03/1997

Data de encerramento do exercício social: 31/12/2022

BALSAS-MA, 01 de JANEIRO de 2022

SÓCIO ADMINISTRADOR: CESAR OSCAR WEILER
RG: 4025439227/SSP/RS
CPF: 245.860.300-97

CONTADOR: EDUARDO DOS SANTOS RODRIGUES CARDOSO
CPF: 037.785.593-62
CRC: MA01359500 MA
RG: 235336320028/SSP/MA

FOLHA N° <u>1787</u>
N° PROC. <u>010201/2023</u>
<u>D</u>
Rubrica

TERMO DE ENCERRAMENTO

FOLHA 00439

LIVRO DIÁRIO N R 38

CONTÉM ESTE LIVRO 439 (quatrocentos e trinta e nove) FOLHAS, NUMERADAS POR SISTEMA ELETRÔNICO DE PROCESSAMENTO DE DADOS, DO NÚMERO 01 AO NÚMERO 439 E QUE SERVIU PARA LANÇAMENTO DAS OPERAÇÕES DO CONTRIBUINTE ABAIXO IDENTIFICADO:

Nome da Empresa.....: SANA COMERCIAL DE MEDICAMENTOS LTDA

End.....: Rua SAO FRANCISCO, 150

- Complemento.....:

- Bairro/Cep.....: SAO FRANCISCO - 65800-000

- Cidade/Estado.....: BALSAS - MA

Inscrição no CNPJ.....: 01.721.446/0001-78

Inscrição Estadual.....: 121551660

Reg. JUNTA COMERCIAL DO ESTADO DO MARANHÃO: 21200408655

Data do Registro.....: 14/03/1997

Período de Escrituração.....: 01/01/2022 à 31/12/2022

FOLHA N° <u>788</u>
N° PROC. <u>010201/2023</u>
<u>2</u>
Rubrica

BALSAS-MA, 31 de DEZEMBRO de 2022

SÓCIO ADMINISTRADOR: CESAR OSCAR WEILER
RG: 4025439227/SSP/RS
CPF: 245.860.300-97

CONTADOR: EDUARDO DOS SANTOS RODRIGUES CARDOSO
CPF: 037.785.593-62
CRC: MA01359500 MA
RG: 235336320028/SSP/MA



ASSINATURA ELETRÔNICA

Certificamos que o ato da empresa SANA COMERCIAL DE MEDICAMENTOS LTDA consta assinado digitalmente por:

IDENTIFICAÇÃO DO(S) ASSINANTE(S)	
CPF/CNPJ	Nome
03778559362	EDUARDO DOS SANTOS RODRIGUES CARDOSO
24586030097	CESAR OSCAR WEILER

FOI N° 789
N° PROC. 010201/2023
Rubrica

CERTIFICO A AUTENTICAÇÃO EM 24/01/2023 11:30 SOB N° 20230095267.
PROTOCOLO: 230095267 DE 20/01/2023. NIRE: 21200408655.
SANA COMERCIAL DE MEDICAMENTOS LTDA

JUCEMA

ISABELA PALUSKI
RESPONSÁVEL PELA AUTENTICAÇÃO
SÃO LUÍS, 24/01/2023
empresafacil.ma.gov.br



TERMO DE AUTENTICAÇÃO - LIVRO DIGITAL

Declaro exatos os Termos de Abertura e de Encerramento do Livro Digital com características abaixo, conferido e autenticado por ISABELA PALUSKI, sob a autenticidade nº 12300980463 em 24/01/2023, protocolo 230095267. Para validação de Autenticação dos Termos, deverá ser acessado o Portal de Serviços / verificação de documentos do Empreendedor (<http://www.empresafacil.ma.gov.br>) e informar o código de verificação.

Identificação de Empresa	
Nome Empresarial:	SANA COMERCIAL DE MEDICAMENTOS LTDA ⁴⁹⁰
Número de Registro:	21200408655
CNPJ:	01721446000178
Município:	Balsas

FOLHA Nº _____

Nº PROC. 010201/2023

[Assinatura]

Rubrica

Identificação de Livro Digital	
Tipo de Livro:	DIÁRIO
Número de Ordem:	38
Período de Escrituração:	01/01/2022 - 31/12/2022

Assinante(s)	Nome	CRC/OAB
03778559362	EDUARDO DOS SANTOS RODRIGUES CARDOSO	MA013595
24586030097	CESAR OSCAR WEILER	

JUCEMA

CERTIFICADA A AUTENTICAÇÃO EM 24/01/2023 11:30 SOB Nº 20230095267.
PROTOCOLO 230095267 DE 20/01/2023. CÓDIGO DE VERIFICAÇÃO
12300980463. NRE: 21200408655.
SANA COMERCIAL DE MEDICAMENTOS LTDA

ISABELA PALUSKI
RESPONSÁVEL PELA AUTENTICAÇÃO
SÃO LUÍS, 24/01/2023
empresafacil.ma.gov.br



Empresa: SANA COMERCIAL DE MEDICAMENTOS LTDA
 CNPJ: 01.721.446/0001-78 IE: 121551660
 Endereço: RUA SAO FRANCISCO, 150
 Bairro: SAO FRANCISCO
 Cidade: BALSAS - MA
 NIRE: 21200408655

Emp.: 70
 Fone: (099)3541-3095

CEP: 65.800-000
 Período: 01/01/2022 a 31/12/2022
 Data do NIRE: 14/03/1997

Folha: 00001

BALANÇO 31/12/2022

ATIVO

Contas Contábeis	Valor
ATIVO	7.901.627,85
ATIVO CIRCULANTE	6.956.929,06
DISPONIVEL	369.360,85
CAIXA	304.485,25
Caixa	304.485,25
BANCOS	42.695,01
Banco Do Brasil S/A	36.045,25
Banco Do Nordeste S/A	1.011,42
Importacao De Extrato Bancario	195,39
Cooperativa De Crédito Sicoob - Ma	5.442,95
APLICAÇÕES DE LIQUIDEZ IMEDIATA	22.180,59
Rdc Longo Pds Cdi Aplicação N° 38	2.745,94
Banco Do Brasil- Rf Di Plus Agil	19.434,65
CLIENTES	3.476.417,94
CLIENTES	3.476.417,94
ADIANTAMENTOS	1.211.226,19
ADIANTAMENTOS A EMPREGADOS	150,00
Adiantamento Salarial	150,00
ADIANTAMENTO A FORNECEDORES	56.725,84
D G N Dental Teresina	5.757,79
Farmace-In. Quimico	225,50
Maximus Distribuidora De Medicamentos	30.000,00
Natulab Laboratorio	359,06
Onecel Comercio De Material Eletronico	8.000,00
Quality Moveis Industria	10.979,16
Receita Federal (Documento De Arrecadação De Receitas Federais)	1.404,33
APLICAÇÕES DE LIQUIDEZ COM CARÊNCIA	23.343,20
Banco Do Brasil Ourocap	23.343,20
OUTROS CRÉDITOS	1.117.307,13
Cheques Devolvidos A Cobrar	331.653,36
Troco Do Mês	1,42
Deposito Bloqueado A Receber	16.180,50
Negociação De Dividas	769.471,85
IMPOSTOS A RECUPERAR	13.700,02
Cofins A Recuperar	11.304,68
Pis A Recuperar	2.395,34
ESTOQUES	1.899.924,08
ESTOQUES	1.899.924,08
MERCADORIAS PARA REVENDA	1.899.924,08
Mercadoria Para Revenda	1.899.924,08
ATIVO NÃO CIRCULANTE	944.698,79
INVESTIMENTOS	68.581,82

FOLHA N° 791
 N° PROC. **010201/2023**
 Rubrica



Empresa: SANA COMERCIAL DE MEDICAMENTOS LTDA
 CNPJ: 01.721.446/0001-78 IE: 121551660
 Endereço: RUA SAO FRANCISCO, 150
 Bairro: SAO FRANCISCO
 Cidade: BALSAS - MA
 NIRE: 21200408655

Emp.: 70
 Fone: (099)3541-3095
 CEP: 65.800-000
 Período: 01/01/2022 a 31/12/2022
 Data do NIRE: 14/03/1997

Folha: 00002

BALANÇO 31/12/2022

ATIVO

Contas Contábeis	Valor
QUOTA DE PARTICIPAÇÕES	68.581,82
Sicoob - Cooperativa De Crédito	68.581,82
ATIVO IMOBILIZADO	876.116,97
BENS E DIREITOS EM USO	1.429.131,54
Terrenos	51.900,00
Sistemas De Processamento De Dados	1.720,00
Maquinas E Equipamentos	353.238,33
Moveis E Utensílios	36.875,67
Computadores E Perifericos	86.621,25
Sistemas De Procesamento De Dados	300,00
Veiculos	376.247,08
Predios E Edificações	518.846,31
Equipamentos Telefonicos	1.832,94
Equipamentos De Comunicação	1.549,96
CONSORCIOS	59.168,71
Quotas De Consorcio De Veiculos	59.168,71
DEPRECIACÖES ACUMULADAS	(612.183,28)
(-)Depreciação Acumulada Terrenos / Predios	(93.392,36)
(-)Depreciação Acumulada Máquinas E Equip	(19.809,62)
(-)Depreciação Acumulada Móveis E Utensílios	(31.246,10)
(-)Depreciação Acumulada Sist Proc De Dados	(1.691,33)
(-)Depreciação Acumulada Veiculos	(399.779,62)
(-) Depreciação Acumulada Comp E Pêrifericos	(64.446,57)
(-) Depreciação Acum Equip De Comunicação	(1.817,68)

FOLHA N° 792
 N° PROC. **010201/2023**
2
 Rubrica

SÓCIO ADMINISTRADOR: CESAR OSCAR WEILER
 RG: 4025439227/SSP/RS
 CPF: 245.860.300-97

CONTADOR: EDUARDO DOS SANTOS RODRIGUES CARDOSO
 CPF: 037.785.593-62
 CRC: MA01359500 MA
 RG: 235336320028/SSP/MA

SÓCIO: CELIO ANTONIO WEILER
 RG: 2012735292/SSP/RS
 CPF: 325.617.330-68

SÓCIO: ELOI EDUARDO PRITZEL
 RG: 26572/OAB/RS
 CPF: 372.068.690-68



Empresa: SANA COMERCIAL DE MEDICAMENTOS LTDA
 CNPJ: 01.721.446/0001-78 IE: 121551660
 Endereço: RUA SAO FRANCISCO, 150
 Bairro: SAO FRANCISCO
 Cidade: BALSAS - MA
 NIRE: 21200408655

Emp.: 70
 Fone: (099)3541-3095
 CEP: 65.800-000
 Período: 01/01/2022 a 31/12/2022
 Data do NIRE: 14/03/1997

Folha: 00003

BALANÇO 31/12/2022**PASSIVO**

Contas Contábeis	Valor
PASSIVO	7.901.627,85
PASSIVO CIRCULANTE	1.745.686,89
EMPRÉSTIMOS E FINANCIAMENTOS	106.545,72
Valores A Classificar	3.163,72
New Life Comercio De Medicamentos Ltda	103.382,00
FORNECEDORES	1.438.063,37
FORNECEDORES	1.438.063,37
OBRIGAÇÕES TRABALHISTAS E SOCIAIS	60.892,65
Salários A Pagar	35.322,53
Inss A Recolher	19.958,41
Fgts A Recolher	5.611,71
OBRIGAÇÕES FISCAIS/TRIBUTÁRIAS	19.040,76
Irrf A Recolher	4.114,13
Pis A Recolher	448,85
Cofins A Recolher	307,52
Contribuição Social A Recolher	6.907,10
Irpj A Recolher	7.263,16
OUTRAS OBRIGAÇÕES	3.607,62
Seguros A Pagar	3.607,62
PROVISÕES	117.536,77
Provisões Para Férias	117.536,77
PATRIMÔNIO LÍQUIDO	6.155.940,96
CAPITAL SOCIAL	1.500.000,00
CAPITAL SOCIAL REALIZADO	1.500.000,00
Celio Antonio Weiler	874.950,00
Eloi Eduardo Pritzel	250.050,00
Cesar Oscar Weiler	375.000,00
RESULTADO ACUMULADO	4.655.940,96
LUCROS OU PREJUÍZOS ACUMULADOS	4.655.940,96
Resultado Acumulados	4.655.940,96

FOLHA N° 793
 N° PROC. **010201/2023**
 Rubrica

Confirmamos a exatidão do presente, fechando Ativo em 7.901.627,85 com Passivo, SETE MILHÕES, NOVECENTOS E UM MIL E SEISCENTOS E VINTE E SETE REAIS E OITENTA E CINCO CENTAVOS.
 Os Lançamento do Balanço Patrimonial foi registrado no LIVRO DIARIO N° 38 sob o numero protocolo 20230095267.

SÓCIO ADMINISTRADOR: CESAR OSCAR WEILER
 RG: 4025439227/SSP/RS
 CPF: 245.860.300-97

CONTADOR: EDUARDO DOS SANTOS RODRIGUES CARDOSO
 CPF: 037.785.593-62
 CRC: MA01359500 MA
 RG: 235336320028/SSP/MA



Empresa: SANA COMERCIAL DE MEDICAMENTOS LTDA
 CNPJ: 01.721.446/0001-78 IE: 121551660
 Endereço: RUA SAO FRANCISCO, 150
 Bairro: SAO FRANCISCO
 Cidade: BALSAS - MA
 NIRE: 21200408655

Emp.: 70
 Fone: (099)3541-3095

CEP: 65.800-000
 Período: 01/01/2022 a 31/12/2022
 Data do NIRE: 14/03/1997

Folha: 00004

BALANÇO 31/12/2022

PASSIVO

Contas Contábeis

Valor

SÓCIO: CELIO ANTONIO WEILER
 RG: 2012735292/SSP/RS
 CPF: 325.617.330-68

FOLHA N° <u>794</u> N° PROC. 010201/2023  Rubrica
--

SÓCIO: ELOI EDUARDO PRITZEL
 RG: 26572/OAB/RS
 CPF: 372.068.690-68



Empresa: SANA COMERCIAL DE MEDICAMENTOS LTDA
 CNPJ: 01.721.446/0001-78 IE: 121551660
 Endereço: RUA SAO FRANCISCO, 150
 Bairro: SAO FRANCISCO
 Cidade: BALSAS - MA
 NIRE: 21200408655

Emp.: 70
 Fone: (099)3541-3095

CEP: 65.800-000
 Período: 01/01/2022 a 31/12/2022
 Data do NIRE: 14/03/1997

Folha: 00005

DEMONSTRAÇÃO DO RESULTADO DO EXERCÍCIO 01/01/2022 A 31/12/2022

DEMONSTRAÇÃO DO RESULTADO

Contas Contábeis	Valor
RECEITA OPERACIONAL BRUTA	3.663.083,40
VENDA DE MERCADORIAS	3.663.083,40
VENDAS DE MERCADORIAS	3.663.083,40
Venda De Mercadorias	3.663.083,40
(-) DEDUÇÕES DA RECEITAS BRUTA	(67.507,84)
DEVOLUÇÕES DE VENDAS/DESCONTOS/ABATIMENTOS	(9.857,27)
DEVOLUÇÕES DE VENDAS	(9.857,27)
Devoluções De Vendas De Mercadorias	(9.857,27)
IMPOSTOS INCIDENTES SOBRE VENDAS/SERVIÇOS	(57.650,57)
Icms	(262,61)
Icms - St	(44.351,90)
Pis - (S/ Vendas/Serviços)	(2.321,50)
Cofins - (S/ Vendas/Serviços)	(10.714,56)
(=) RECEITA OPERACIONAL LÍQUIDA	3.595.575,56
(-) CUSTO DOS PRODUTOS E SERVIÇOS VENDIDOS	(1.886.509,21)
CUSTO DAS MERCADORIAS VENDIDAS	(1.886.509,21)
MERCADORIAS PARA REVENDA	(1.886.509,21)
Custo Das Mercadorias Vendidas	(1.874.319,19)
Fretes	(12.190,02)
(=) RESULTADO OPERACIONAL BRUTO	1.709.066,35
(-) DESPESAS OPERACIONAIS	(1.559.788,78)
DESPESAS COM VENDAS	(36.972,07)
DESPESAS GERAIS DE VENDAS	(36.972,07)
Livros, Jornais, Revistas E Periódicos	(490,00)
Comissão	(32.899,41)
Viagens	(1.943,47)
Cobranças	(1.639,19)
DESPESAS ADMINISTRATIVAS	(1.729.494,82)
DESPESAS COM PESSOAL	(899.648,50)
REMUNERAÇÃO	(653.402,00)
Salários	(528.119,80)
13º Salário	(45.921,22)
Férias	(64.585,29)
Rescisões	(17.934,69)
(-) Recuperação Da Despesa	3.159,00
ENCARGOS SOCIAIS	(238.053,93)
Previdência Social	(172.716,09)
Fgts	(65.337,84)
BENEFÍCIOS	(8.932,97)

FOLHA N° 795
 N° PROC. **010201/2023**
 Rubrica



Empresa: SANA COMERCIAL DE MEDICAMENTOS LTDA
 CNPJ: 01.721.446/0001-78 IE: 121551660
 Endereço: RUA SAO FRANCISCO, 150
 Bairro: SAO FRANCISCO
 Cidade: BALSAS - MA
 NIRE: 21200408655

Emp.: 70
 Fone: (099)3541-3095

CEP: 65.800-000
 Período: 01/01/2022 a 31/12/2022
 Data do NIRE: 14/03/1997

Folha: 00006

DEMONSTRAÇÃO DO RESULTADO DO EXERCÍCIO 01/01/2022 A 31/12/2022
DEMONSTRAÇÃO DO RESULTADO

Contas Contábeis	Valor
Seguro De Vida Em Grupo	(8.932,97)
PROVISÕES	740,40
Provisões De Férias	(97.341,33)
Provisões Para 13º Salário	(60.508,08)
(+) Reversão De Provisões	158.589,81
DESPESA COM VEICULOS	(90.513,95)
(+) Recuperação De Despesas	367,44
Ipva / Licenciamento / Dpvt	(5.236,46)
Combustíveis E Lubrificantes	(14.656,94)
Manutenção E Acessórios	(42.094,66)
Multas/Infrações	(4.093,70)
Pneus E Recapagens	(3.520,00)
Seguros	(18.686,39)
Lavagem A Jato	(600,00)
Locação De Maquinas E Veiculos	(1.993,24)
DESPESAS GERAIS	(739.332,37)
Bens De Pequeno Valor Utilitário	(129,00)
Material De Expediente	(8.654,75)
Doações	(3.220,00)
Seguros	(1.181,72)
Internet/Provedor De Acesso	(1.348,00)
Telefone E Telecomunicações	(26.093,70)
Indenizações Cíveis/Trabalhistas	(900,00)
Depreciações	(52.062,02)
Manutenção E Conservação	(71.386,00)
Assessoria/ Consultoria/ Auditoria	(2.174,15)
Advocacias	(87.643,14)
Energia Elétrica	(27.900,82)
Energia Solar	(19.250,00)
Uniformes	(1.730,00)
Copa Cozinha E Refeitório	(11.965,82)
Brindes	(738,92)
Serviços De Terceiros	(60.925,78)
Material De Limpeza E Higiene	(3.220,88)
Despesas De Representação	(34.000,00)
Serviços De Limpeza E Conservação	(1.260,00)
Mensalidades/ Anuidades E Contribuições	(2.310,90)
Serviços De Vigilância	(2.394,00)
Impostos E Taxas Municipais	(3.934,14)
Impostos E Taxas Estaduais	(26.006,95)
Viagem	(72.483,36)
Impostos E Taxas Federais	(12,00)
Serviços C/Segurança Medicina Do Trabalho	(210,00)
(+) Recuperação De Despesas	97,00
Alimentação	(4.871,40)
Frete E Carretos	(106.451,11)
Saneamento	(592,66)
Informática	(10.252,80)
Contribuição Sindical	(2.200,00)
Honorários Contábeis	(51.759,24)
Suporte/Assessoria Em Software	(36.080,00)
Honorários Ti	(4.086,11)
RESULTADOS FINANCEIROS	207.507,48
RECEITAS FINANCEIRAS	275.757,53
Rendimentos Sobre Aplicações Financeiras	20.253,41
Juros Recebidos	254.418,17
Descontos Obtidos	1.085,95
DESPESAS FINANCEIRAS	(68.250,05)
Juros Sobre Financiamentos	(3.287,55)
Recuperação De Despesas Financeiras	329,55

FOLHA N° 296
 N° PROC. 010201/2023
 Rubrica



Empresa: SANA COMERCIAL DE MEDICAMENTOS LTDA
 CNPJ: 01.721.446/0001-78 IE: 121551660
 Endereço: RUA SAO FRANCISCO, 150
 Bairro: SAO FRANCISCO
 Cidade: BALSAS - MA
 NIRE: 21200408655

Emp.: 70
 Fone: (099)3541-3095

CEP: 65.800-000
 Período: 01/01/2022 a 31/12/2022
 Data do NIRE: 14/03/1997

Folha: 00007

DEMONSTRAÇÃO DO RESULTADO DO EXERCÍCIO 01/01/2022 A 31/12/2022
DEMONSTRAÇÃO DO RESULTADO

Contas Contábeis	Valor
Bancárias	(26.583,43)
Descontos Concedidos	(690,02)
Cobrança De Duplicatas/Cheques/Cartão	(309,07)
Juros Pagos	(37.709,53)
DESPESAS TRIBUTÁRIAS	(829,37)
IMPOSTOS E TAXAS	(829,37)
Difal	(829,37)
(+)OUTRAS RECEITAS OPERACIONAIS	2.034,43
Bonificações Recebidas	2.034,43
(=)RESULTADO OPERACIONAL LIQUIDO	151.312,00
OUTRAS RECEITAS	17.963,48
OUTRAS RECEITAS	17.963,48
Ganhos Investimentos P/Equivalencia Patrimonial	13.592,87
Outras Receitas	4.370,61
(=)RESULTADO LÍQUIDO ANTES DO IRPJ E CSLL	169.275,48
PROVISÕES	(89.217,13)
Provisão Para O Irapj	(49.747,63)
Provisão Para Contribuição Social	(39.469,50)
(=)RESULTADO DO PERÍODO APÓS AS PROVISÕES	80.058,35
(=)RESULTADO LÍQUIDO DO PERÍODO	80.058,35

FOLHA N° 797
 N° PROC. **010201/2023**
 Rubrica

SÓCIO ADMINISTRADOR: CESAR OSCAR WEILER
 RG: 4025439227/SSP/RS
 CPF: 245.860.300-97

CONTADOR: EDUARDO DOS SANTOS RODRIGUES CARDOSO
 CPF: 037.785.593-62
 CRC: MA01359500 MA
 RG: 235336320028/SSP/MA

SÓCIO: CELIO ANTONIO WEILER
 RG: 2012735292/SSP/RS
 CPF: 325.617.330-68



Empresa: SANA COMERCIAL DE MEDICAMENTOS LTDA
CNPJ: 01.721.446/0001-78 IE: 121551660
Endereço: RUA SAO FRANCISCO, 150
Bairro: SAO FRANCISCO
Cidade: BALSAS - MA
NIRE: 21200408655

Emp.: 70
Fone: (099)3541-3095

CEP: 65.800-000
Período: 01/01/2022 a 31/12/2022
Data do NIRE: 14/03/1997

Folha: 00008

SÓCIO: ELOI EDUARDO PRITZEL
RG: 26572/OAB/RS
CPF: 372.068.690-68

FOLHA N° 298
N° PROC. **010201/2023**
D
Rubrica

CARTA DE RESPONSABILIDADE
SANA COMERCIAL DE MEDICAMENTOS LTDA
CNPJ: 01.721.446/0001-78 IE: 121551660 NIRE: 21200408655
RUA SÃO FRANCISCO, Nº 150, BAIRRO SÃO FRANCISCO, BALSAS - MA

FOLHA N°	799
N° PROC.	010201/2023
Rubrica	

Prezados,

Declaramos, para os devidos fins que a Empresa SANA COMERCIAL DE MEDICAMENTOS LTDA, inscrita no CNPJ sob nº 01.721.446/0001-78, Inscrição no Estado sob Nº 12.155.166-0, que as informações relativas ao período de janeiro a dezembro de 2022, fornecidos a esta Contabilidade para escrituração e elaboração das demonstrações contábeis, obrigações acessórias, apuração de impostos e arquivos físicos e eletrônicos exigidos pela fiscalização Federal, Estadual e Municipal são verdadeiras.

Declaro ainda que:

- Os controles internos estão adequados ao tipo de atividade da Empresa.
- Cumprimos de forma cabal a legislação pertinente.
- Os documentos são todos revestido de idoneidade
- Os lançamentos foram operacionalizados através do Sistema Contabil JB Software, todos com amparado com documento adequado.

Declaramos também que não temos conhecimentos de quaisquer fatos ocorridos no período que possa afetar as demonstrações contábeis.

Também confirmamos que não houve fraude, violação ou possíveis violações de lei, por parte da administração, empregados ou terceiros.

EDUARDO DOS SANTOS RODRIGUES CARDOSO

CONTADOR

CPF: 037.785.593-62

CRC: MA 013595/O-0

CESAR OSCAR WEILER

SOCIO ADMINISTRADOR

CPF: 245.860.300-97



**NOTAS EXPLICATIVAS ÀS DEMONSTRAÇÕES CONTÁBEIS ENCERRADO
EM 31.12.2022**

FOLHA N°	300
N° PROC.	010201/2023
	2
	Rubrica

1. INFORMAÇÕES GERAIS**1.1 EMPRESA E OBJETO SOCIAL**

A Empresa SANA COMERCIAL DE MEDICAMENTOS LTDA é uma Empresa Constituída sobre forma Sociedade Limitada – LTDA, natureza Empresária com fins lucrativo, Inscrita Sobre o Cadastro Nacional de Pessoa Jurídica sob o N° 01.721.446/0001-78, Inscrita no Estado do Maranhão N° 12.155.166-0, devidamente registrado na Junta Comercial do Estado do Maranhão sob N° 21200408655 na data de 14 de março de 1997, com Sede na Rua São Francisco, N° 150, Bairro São Francisco, CEP 65.800-000, na Cidade de Balsas, no Estado do Maranhão.

A mesma possui o Objeto Social: 46.44-3-01 - Comércio atacadista de medicamentos e drogas de uso humano; 46.18-4-01 - Representantes comerciais e agentes do comércio de medicamentos, cosméticos e produtos de perfumaria; 46.31-1-00 - Comércio atacadista de leite e laticínios; 46.39-7-01 - Comércio atacadista de produtos alimentícios em geral; 46.42-7-01 - Comércio atacadista de artigos do vestuário e acessórios, exceto profissionais e de segurança; 46.45-1-01 - Comércio atacadista de instrumentos e materiais para uso médico, cirúrgico, hospitalar e de laboratórios; 46.45-1-02 - Comércio atacadista de próteses e artigos de ortopedia; 46.45-1-03 - Comércio atacadista de produtos odontológicos; 46.46-0-01 - Comércio atacadista de cosméticos e produtos de perfumaria; 46.47-8-01 - Comércio atacadista de artigos de escritório e de papelaria; 46.47-8-02 - Comércio atacadista de livros, jornais e outras publicações; 46.49-4-01 - Comércio atacadista de equipamentos elétricos de uso pessoal e doméstico; 46.49-4-02 - Comércio atacadista de aparelhos eletrônicos de uso pessoal e doméstico; 46.49-4-04 - Comércio atacadista de móveis e artigos de colchoaria; 46.49-4-08 - Comércio atacadista de produtos de higiene, limpeza e conservação domiciliar; 46.51-6-01 - Comércio atacadista de equipamentos de informática; 46.64-8-00 - Comércio atacadista de máquinas, aparelhos e equipamentos para uso odonto-médico-hospitalar; partes e peças; 46.65-6-00 - Comércio atacadista de máquinas e equipamentos para uso comercial; partes e peças; 46.84-2-99 - Comércio atacadista de outros produtos químicos e petroquímicos não especificados anteriormente; 47.71-7-01 - Comércio varejista de produtos farmacêuticos, sem manipulação de fórmulas; 49.30-2-01 - Transporte rodoviário de carga, exceto produtos perigosos e mudanças, municipal. 49.30-2-02 - Transporte rodoviário de carga, exceto produtos perigosos e mudanças, intermunicipal, interestadual e internacional.

1.2 ATUAÇÃO DA EMPRESA

A Empresa com seus mais de 20 anos de mercado, atua vividamente no Estado do Maranhão e aonde os Gestores da mesma achar oportuno, com seu foco voltado para o Atacado, visa abastecer a região com seus produtos, alcançando tanto as organizações privadas quanto as públicas em suas mais variadas formas.



**NOTAS EXPLICATIVAS ÀS DEMONSTRAÇÕES CONTÁBEIS ENCERRADO
EM 31.12.2022**

FOLHA N°	801
N° PROC.	010201/2023
	Rubrica

2. PROCEDIMENTOS CONTÁBEIS**2.01 Declaração de Conformidade**

Todos os procedimentos são elaborados de acordo com as práticas contábeis oportunas a época e aceita no País, sempre amparadas pelos Conselhos de Contabilidade, tanto o Federal quanto o Regional. Os CPC (Comitê de Pronunciamentos Contábeis) são consultados, bem como todas as Legislações Societárias.

2.02 Elaboração

As Demonstrações Contábeis foram elaboradas sempre com ampara documental.

2.03 Tributação

A Empresa é optante pelo Regime Tributário Lucro Presumido.

2.04 Reconhecimento das Receitas

As Receitas são apropriadas conforme o princípio da Competência. Tendo como base primordial a Emissão de Nota Fiscal Eletrônica para acobertar.

2.05 Reconhecimento das Despesas

Obedece ao mesmo princípio das Receitas, ou seja, o princípio da Competência.

2.06 Saldo Disponíveis

Na data de Encerramento 31/12/2022 a Empresa possui em seu CAIXA (espécie) o montante de R\$ 304.485,25 (Trezentos e Quatro Mil Quatrocentos e Oitenta e Cinco Reais e Vinte e Cinco Centavos). No banco Conta Corrente a mesma findou com o montante de R\$ 42.695,01 (Quarenta e Dois Mil e Seiscentos e Noventa e Cinco Reais e Um Centavo), distribuído entre os bancos: Banco do Brasil; Banco do Nordeste e Cooperativa de Credito Sicoob-Ma.

2.07 Aplicações Financeiras

A Empresa aplicou parte de seu disponível em investimento de liquidez imediata, todos no Banco do Brasil, finalizado o exercício de 2022 com saldo aplicado de R\$ 22.180,59 (Vinte e Dois Mil e Cento e Oitenta Reais e Cinquenta e Nove Centavos).

Possui também aplicação com Carência no Banco do Brasil no montante de R\$ 23.343,20 (Vinte e três Mil Trezentos e Quarenta e Três Reais e Vinte Centavos) com prazo de aplicação de 48 meses. Possui ainda Cota de Participação de Investimento na Cooperativa Sicoob – MA no montante de R\$ 68.581,82 (Sessenta e Oito Mil e Quinhentos e Oitenta e Um Reais e Oitenta e Dois Centavos).

2.08 Principais Clientes

Seu faturamento no exercício de 2022 teve como principais influenciadores de receitas as operações com Empresa varejista, bem como com Prefeituras Municipais, Fundo Municipais e autarquias do Estado do Maranhão.

**NOTAS EXPLICATIVAS ÀS DEMONSTRAÇÕES CONTÁBEIS ENCERRADO
EM 31.12.2022**

FOLHA N°	802
N° PROC.	010201/2023
	
	Rubrica

2.09 Estoque

A Empresa possui controle de Estoque feito via Sistema Eletrônico Digital – SGDAI, no qual findou o exercício de 2022 com o montante em Estoque de R\$ 1.899.924,08 (Um Milhão Oitocentos e Noventa e Nove Mil Novecentos e Vinte e Quatro Reais e Oito Centavos).

2.10 Ativo Imobilizado

A Empresa possui Sede Própria, Veículos, Equipamentos, Computadores, Sistema de Processamentos de Dados, Moveis e Utensílios, Equipamentos de Telefones e Comunicação, totalizando no Balanço pelo preço de aquisição o montante de R\$ 1.429.131,54 (Um Milhão Quatrocentos e Vinte e Nove Mil Cento e Trinta e Um Reais e Cinquenta e Quatro Centavos). Possui ainda Quotas de Consórcios no montante de R\$ 59.168,71 (Cinquenta e Nove Mil Cento e Sessenta e Oito Reais e Setenta e Um Centavos).

2.11 Depreciação

A Depreciação é feita seguindo a Legislação vigente, em especial ao do Imposto de Renda Pessoa Jurídica.

2.12 Obrigações a pagar – Empréstimos

A Empresa possui na data do fechamento do Balanço, obrigações com terceiros referentes a Empréstimos que totaliza o montante de R\$ 106.545,72 (Cento e Seis Mil Quinhentos e Quarenta e Cinco Reais e Setenta e Dois Centavos).

2.13 Distribuições de Lucros

No exercício de 2022 foram pagos a título de distribuição de Lucros aos Sócios Pessoa Física o montante de R\$ 504.000,00 (Quinhentos e Quatro Mil reais).

2.14 Resultado do Exercício

No Exercício Fiscal do ano de 2022, a Empresa apurou um Resultado Líquido Positivo no Montante de R\$ 80.058,35 (Oitenta Mil Cinquenta e Oito Reais e Trinta e Cinco Centavos). No qual após os valores distribuídos aos sócios, fica um saldo para futuras distribuições e/ou futuras incorporações ao capital.

Balsas – MA, 31/12/2022.

EDUARDO DOS S. R CARDOSO
CONTADOR
CPF: 037.785.593-62
CRC: MA 013595/O-0

CESAR OSCAR WEILER
SOCIO ADMINISTRADOR
CPF: 245.860.300-97





FOLHA N°	803
N° PROC.	010201/2023
	Rubrica

ASSINATURA ELETRÔNICA

Certificamos que o ato da empresa SANA COMERCIAL DE MEDICAMENTOS LTDA consta assinado digitalmente por:

IDENTIFICAÇÃO DO(S) ASSINANTE(S)	
CPF/CNPJ	Nome
03778559362	EDUARDO DOS SANTOS RODRIGUES CARDOSO
24586030097	CESAR OSCAR WEILER
32561733068	CELIO ANTONIO WEILER
37206869068	ELOI EDUARDO PRITZEL

JUCEMA

CERTIFICADO DE REGISTRO EM 30/01/2023 20:51 SOB Nº 20230110509.
PROTOCOLO 230110509 DE 30/01/2023.
CÓDIGO DE VERIFICAÇÃO 12301325604. CNPJ DA SEDE: 01721446000178.
NRE: 21200408655. COM EFEITOS DO REGISTRO EM 31/12/2022.
SANA COMERCIAL DE MEDICAMENTOS LTDA

CARLOS ANDRÉ DE MORAES PEREIRA
SECRETÁRIO GERAL
www.empresafacil.ma.gov.br



FOLHA N° 804
N° PROC. **010201/2023**
Rubrica

CONSELHO REGIONAL DE CONTABILIDADE DO MARANHÃO

CERTIDÃO DE REGULARIDADE PROFISSIONAL

O **CONSELHO REGIONAL DE CONTABILIDADE DO MARANHÃO** CERTIFICA que o profissional identificado no presente documento encontra-se em situação **REGULAR** neste Regional, apto ao exercício da atividade contábil nesta data, de acordo com as suas prerrogativas profissionais, conforme estabelecido no art. 25 e 26 do Decreto-Lei n.º 9.295/46.

Informamos que a presente certidão não quita nem invalida quaisquer débitos ou infrações que, posteriormente, venham a ser apurados contra o titular deste registro, bem como não atesta a regularidade dos trabalhos técnicos elaborados pelo profissional da Contabilidade.



CONSELHO REGIONAL DE CONTABILIDADE - MA

Certidão n.º: MA/2023/00000234
Nome: EDUARDO DOS SANTOS RODRIGUES CARDOSO CPF: 037.785.593-62
CRC/UF n.º MA-013595/O Categoria: CONTADOR
Validade: 01/05/2023
Finalidade: BALANÇO PATRIMONIAL, REGISTRADO NA JUNTA COMERCIAL
Livro: BALANÇO PATRIMONIAL
Exercício: 2022

Confirme a existência deste documento na página www.crcma.org.br, mediante número de controle a seguir:

CPF : 037.785.593-62 Controle : 4031.5286.5914.6228

FOLHA N° 805
 N° PROC. 010201/2023
2
 Rubrica

 SANA SANA COMERCIAL DE MEDICAMENTOS LTDA Rua São Francisco, 150 / Bairro São Francisco Balsas - MA / CEP: 55800-000		DANFE Documento Auxiliar da Nota Fiscal Eletrônica Nº 000.026.219 0-Entrada 1-Saída SÉRIE 000 Folhas: 01/01		CONTROLE DO FISCOS  CHAVE DE ACESSO DA NOTA FISCAL: 2119 0307 7214 4800 0179 8500 0000 0262 1816 8140 4311 PROTOCOLO DE AUTORIZAÇÃO DE USO: 421190000093577 06/03/2019 14:07	
NATUREZA DA OPERAÇÃO Venda de mercadorias		INSCRIÇÃO ESTADUAL DO SUBSTITUTO TRIBUTÁRIO 12.155.1660		CNPJ 01.721.448/0001-78	
DESTINATÁRIO / REMETENTE RAZÃO SOCIAL FUNDO MUNIC DE SAUDE DE BALSAS		CNPJ / CPF 11.236.850/0001-89		MUNICÍPIO BALSAS	
ENDEREÇO RUA PADRE FRANCO, LOTE 3 QUADRA 88 SALA 202 EDIF DOM FRANCISCO		CEP 55800-000		UF MA	
DATA DA EMISSÃO 06/03/2019		DATA DA SAÍDA 06/03/2019		HORA DA SAÍDA	
CÁLCULO DO IMPOSTO BASE DE CÁLCULO DO ICMS 8,00		VALOR DO ICMS 0,00		VALOR TOTAL DOS PRODUTOS 36.730,00	
VALOR DO FRETE 0,00		VALOR DO SEGURO 0,00		VALOR TOTAL DA NOTA 36.730,00	
TRANSPORTADOR / VOLUMES TRANSPORTADOS RAZÃO SOCIAL 1 - Emitente 2 - Destinatário		FRETE POR CONTA 1		CÓDIGO ANTI 1	
ENDEREÇO MUNICÍPIO		PLACA DO VEÍCULO		UF MA	
QUANTIDADE Caixa(x)		MARCA		NÚMERO RESERVADO AO FISCO	
DADOS DOS PRODUTOS / SERVIÇOS COD. FISC. DESIGNAÇÃO DOS PRODUTOS / SERVIÇOS		Lote		Validade	
089998 - AMOXICILINA CLAY DE POTASSIO 500MG CX/21 CPR (COTA PRINCIPAL 75%)		HV9638		01/02/2020	
004232 - BENZILPENICILINA BENZATINA 6000. 000 CX/50 AMPOLAS(COTA PRINCIPAL 75%)		2501160		30/10/2020	
091956 - BENZOIMETRONIDAZOL 40 MG/ML (COTA PRINCIPAL 75%)		001234		30/09/2020	
INFORMAÇÕES COMPLEMENTARES PIS/COFINS - Valor: 34810,00 Negativo.; 12920,00 CONTRATO N° 126-2018 PP N°040/2018 - ATA N°035/2018 - FARMÁCIA BÁSICA		Pd nº		RESERVADO AO FISCO	

Impresso por "DS-MF" versão 2008108 - www.digitalstistemas.com.br - Modelo F2

NF-e Nº. 000.026.219
 SÉRIE 000
 Folhas: 01/01
 Emitido: 06/03/2019
 Valor Br. Total: R\$ 36.730,00
 CPF: _____
 IDENTIFICAÇÃO E ASSINATURA DO RECEBIDOR
 DATA DE RECEBIMENTO
 RECEBEMOS DE SANA COMERCIAL DE MEDICAMENTOS LTDA OS PRODUTOS CONSTANTES DA NOTA FISCAL INSCRITA AO LADO
 FUNDO MUNIC DE SAUDE DE BALSAS

[Handwritten Signature]

**PREFEITURA MUNICIPAL DE BALSAS****Ficha Cadastral**FOLHA N° 804
N° PROC. **010201/2023**
02/03/2023 15:35:13
Rubrica**DADOS GERAIS**

CNPJ: 01.721.446/0001-78
TIPO DE PESSOA: Jurídica
NOME: SANA COMERCIAL DE MEDICAMENTOS LTDA
NOME FANTASIA: SANA MEDICAMENTOS
INSCRIÇÃO MUNICIPAL: 1100029908
NATUREZA JURÍDICA: SOCIEDADE EMPRESÁRIA LIMITADA
SITUAÇÃO CADASTRAL: Ativo
DATA DE REGISTRO: 1997-03-15 00:00:00.0

ENDEREÇO

LOGRADOURO: SAO FRANCISCO
CIDADE/UF: BALSAS/MA
NÚMERO: 150
COMPLEMENTO: ,
CEP: 65800000
BAIRRO: SAO FRANCISCO

CONTATO**TELEFONES:**

99 35413095

ATIVIDADES ECONÔMICAS

CÓDIGO	TIPO	DESCRIÇÃO
464430100	Principal	COMERCIO ATACADISTA DE MEDICAMENTOS E DROGAS DE USO HUMANO
464940200	-	COMERCIO ATACADISTA DE APARELHOS ELETRONICOS DE USO PESSOAL E DOMESTICO
464600100	-	COMERCIO ATACADISTA DE COSMETICOS E PRODUTOS DE PERFUMARIA
493020200	-	TRANSPORTE RODOVIARIO DE CARGA, EXCETO PRODUTOS PERIGOSOS E MUDANCAS,
493020100	-	TRANSPORTE RODOVIARIO DE CARGA, EXCETO PRODUTOS PERIGOSOS E MUDANCAS,
464940100	-	COMERCIO ATACADISTA DE EQUIPAMENTOS ELETRICOS DE USO PESSOAL E DOMESTICO
477170100	-	COMERCIO VAREJISTA DE PRODUTOS FARMACEUTICOS, SEM MANIPULACAO DE FORMULAS
468429900	-	COMERCIO ATACADISTA DE OUTROS PRODUTOS QUIMICOS E PETROQUIMICOS NAO
464780200	-	COMERCIO ATACADISTA DE LIVROS, JORNAIS E OUTRAS PUBLICACOES
464940800	-	COMERCIO ATACADISTA DE PRODUTOS DE HIGIENE, LIMPEZA E CONSERVACAO
466560000	-	COMERCIO ATACADISTA DE MAQUINAS E EQUIPAMENTOS PARA USO COMERCIAL; PARTES
466480000	-	COMERCIO ATACADISTA DE MAQUINAS, APARELHOS E EQUIPAMENTOS PARA USO
465160100	-	COMERCIO ATACADISTA DE EQUIPAMENTOS DE INFORMATICA
464780100	-	COMERCIO ATACADISTA DE ARTIGOS DE ESCRITORIO E DE PAPELARIA
464940400	-	COMERCIO ATACADISTA DE MOVEIS E ARTIGOS DE COLCHOARIA
463110000	-	COMERCIO ATACADISTA DE LEITE E LATICINIOS
464270100	-	COMERCIO ATACADISTA DE ARTIGOS DO VESTUARIO E ACESSORIOS, EXCETO
464510300	-	COMERCIO ATACADISTA DE PRODUTOS ODONTOLOGICOS

464510200	-	COMERCIO ATACADISTA DE PROTESES E ARTIGOS DE ORTOPEDIA
464510100	-	COMERCIO ATACADISTA DE INSTRUMENTOS E MATERIAIS PARA USO MEDICO, CIRURGICO,
461840100	-	REPRESENTANTES COMERCIAIS E AGENTES DO COMERCIO DE MEDICAMENTOS,
463970100	-	COMERCIO ATACADISTA DE PRODUTOS ALIMENTICIOS EM GERAL

FOLHA N°	<u>308</u>
N° PROC.	010201/2023
	<u>2</u>
	Rubrica

1
2
6

FOLHA N° 809

N° PROC. 010201/2023

2
Rubrica

 REPÚBLICA FEDERATIVA DO BRASIL
CONSELHO FEDERAL DE FARMÁCIA
CEDULA DE IDENTIDADE

CRF/UF
3304 / MA

NOME
DRª NAYANA DE SOUZA NOGUEIRA DE
PAULA

CATEGORIA PROFISSIONAL
FARMACÊUTICO

DATA DE NASCIMENTO
31/10/1980

DIPLOMADO PELA
ITPAC

NACIONALIDADE/UF
BALSAS / MA

DATA DE CONCLUSÃO
22/07/2010

NACIONALIDADE
BRASILEIRA



Nayana de Souza Nogueira de Paula
ASSINATURA DO PORTADOR

2

✓

CONSELHO REGIONAL DE FARMACIA DO ESTADO DO MARANHÃO

PLAQUEIAÇÃO
ANTONIO CELSO DE PAULA
ROSIMERI DE SOUZA NOGUEIRA DE PAULA

RG	DATA DE EXPEDIÇÃO	CPF
221691620021 SSP MA	29/08/2002	026.961.813-90
TÍTULO DE ELEITOR	ZONA	EDCAO
091896651104	22	11
GRUPO SANGUÍNEO	FATOR Rh	OBSERVAÇÕES
A	POSITIVO	
LOCAL	DATA DE EXPEDIÇÃO	
BRASÍLIA	17/08/2018	

Carlos Augusto Barboza Toledo
CARLOS AUGUSTO BARBOZA TOLEDO
PRESIDENTE DO CNF / MA

VALIDA COMO PROVA DE IDENTIDADE PARA QUALQUER EFEITO, DE ACORDO COM A LEI Nº 8.206/75.



[Handwritten signature]



FOLHA N° 811
N° PROC. 010201/2023
[Handwritten Signature]
Rubrica

PODER JUDICIÁRIO DO ESTADO DO MARANHÃO
Corregedoria Geral da Justiça
Secretaria Judicial de Distribuição - Balsas

CERTJUDONE-SJDB - 1152023
Código de validação: BE0036DEA7

Número da guia: 23050901001436387.



CERTJUDONE-SJDB - 1152023 / Código: BE0036DEA7
Valide o documento em www.tjma.jus.br/validadoc.php

Antes de imprimir pense em sua responsabilidade com o meio ambiente.
#ConsumoConsciente

[Handwritten Signature]

1

[Handwritten Signature]

CERTIDÃO ESPECÍFICA

Sistema Nacional de Registro de Empresas Mercantis - SINREM

Certificamos que as informações abaixo constam dos documentos arquivados nesta Junta Comercial e são vigentes na data da sua expedição.

Certificamos que SANA COMERCIAL DE MEDICAMENTOS LTDA encontra-se registrada nesta Junta Comercial, como segue:			Protocolo: MAC2302464293
NIRE 21200408655 CNPJ 01.721.446/0001-78			Situação ATIVA Status SEM STATUS
Endereço Completo SAO FRANCISCO, Nº 150, xxxxx, SAO FRANCISCO - Balsas/MA - CEP 65800-000			
Arquivamentos Posteriores			
Ato	Número	Data	Descrição
223	20230110509	30/01/2023	BALANCO
316	20230136923	30/01/2023	ENQUADRAMENTO DE EMPRESA DE PEQUENO PORTE
310	20220751242	15/06/2022	OUTROS DOCUMENTOS DE INTERESSE DA EMPRESA / EMPRESARIO
223	20220735522	14/06/2022	BALANCO
310	20211359807	09/11/2021	OUTROS DOCUMENTOS DE INTERESSE DA EMPRESA / EMPRESARIO
223	20210512954	10/05/2021	BALANCO
223	20200239252	05/05/2020	BALANCO
223	20190265035	28/03/2019	BALANCO
318	20180395114	19/06/2018	DESENQUADRAMENTO DE EMPRESA DE PEQUENO PORTE
002	20180395106	19/06/2018	ALTERACAO DE DADOS (EXCETO NOME EMPRESARIAL)
223	20180257820	14/03/2018	BALANCO
002	20170474046	25/07/2017	ALTERACAO DE DADOS (EXCETO NOME EMPRESARIAL)
310	20170516598	31/03/2017	OUTROS DOCUMENTOS DE INTERESSE DA EMPRESA / EMPRESARIO
223	20170492826	23/03/2017	BALANCO
002	20160853281	09/12/2016	ALTERACAO DE DADOS (EXCETO NOME EMPRESARIAL)
002	20160544076	22/09/2016	ALTERACAO DE DADOS (EXCETO NOME EMPRESARIAL)
223	20160274117	05/04/2016	BALANCO
223	20150356170	13/05/2015	BALANCO
223	20140316442	07/05/2014	BALANCO
223	20130356654	17/05/2013	BALANCO
223	20120376903	18/06/2012	BALANCO
223	20110271467	02/05/2011	BALANCO
002	20110031776	24/01/2011	ALTERACAO DE DADOS (EXCETO NOME EMPRESARIAL)
002	20100465544	30/08/2010	ALTERACAO DE DADOS (EXCETO NOME EMPRESARIAL)
223	20100293050	17/05/2010	BALANCO
223	20090170385	03/06/2009	BALANCO
223	20080278108	30/07/2008	BALANCO
002	20070405026	22/10/2007	ALTERACAO DE DADOS (EXCETO NOME EMPRESARIAL)
223	20070209162	23/05/2007	BALANCO
310	20060269324	11/08/2006	BALANCO
304	20060079789	14/03/2006	ENQUADRAMENTO DE EMPRESA DE PEQUENO PORTE - EMPRESA JA CONSTITUIDA
002	20040018040	18/02/2004	ALTERACAO DE DADOS (EXCETO NOME EMPRESARIAL)
002	20020399979	16/01/2003	ALTERACAO DE DADOS (EXCETO NOME EMPRESARIAL)
002	890/1999	23/08/1999	ALTERACAO DE DADOS (EXCETO NOME EMPRESARIAL)
002	588/1998	12/06/1998	ALTERACAO DE DADOS (EXCETO NOME EMPRESARIAL)

FOLHA N° 3/4

N° PROC. 010201/2023

Rubrica



Governo do Estado do Maranhão
Secretaria de Estado de Indústria e comércio - SEINC
Junta Comercial do Estado do Maranhão



CERTIDÃO ESPECÍFICA

Continuação

Sistema Nacional de Registro de Empresas Mercantis - SINREM

Certificamos que as informações abaixo constam dos documentos arquivados
nesta Junta Comercial e são vigentes na data da sua expedição.

Certificamos que SANA COMERCIAL DE MEDICAMENTOS LTDA encontra-se registrada nesta Junta Comercial, como segue:			Protocolo: MAC2302464293
090	21200408655	14/03/1997	CONTRATO

Esta certidão foi emitida automaticamente em 02/02/2023, às 16:44:37 (horário de Brasília).
Se impressa, verificar sua autenticidade no <https://www.empresafacil.ma.gov.br>, com o código **FAYNFGB**.



MAC2302464293

CARLOS ANDRÉ DE MORAES PEREIRA
Secretário(a) Geral

CERTIDÃO SIMPLIFICADA

Sistema Nacional de Registro de Empresas Mercantis - SINREM

Certificamos que as informações abaixo constam dos documentos arquivados nesta Junta Comercial e são vigentes na data da sua expedição.

Nome Empresarial: SANA COMERCIAL DE MEDICAMENTOS LTDA			Protocolo: MAC2302464264		
Natureza Jurídica: Sociedade Empresária Limitada					
NIRE (Sede) 21200408655	CNPJ 01.721.446/0001-78	Data de Ato Constitutivo 14/03/1997	Início de Atividade 15/03/1997		
Endereço Completo Rua SAO FRANCISCO, Nº 150, SAO FRANCISCO - Balsas/MA - CEP 65800-000					
Objeto Social COMERCIO ATACADISTA DE MEDICAMENTOS E DROGAS DE USO HUMANO COMERCIO ATACADISTA DE INSTRUMENTOS E MATERIAIS PARA USO MEDICO, CIRURGICO, HOSPITALAR E DE LABORATORIOS COMERCIO ATACADISTA DE MAQUINAS, APARELHOS E EQUIPAMENTOS PARA USO ODONTO MEDICO HOSPITALAR PARTES E PECAS TRANSPORTE RODOVIARIO DE CARGA, EXCETO PRODUTOS PERIGOSOS E MUDANCAS, INTERMUNICIPAL, INTERESTADUAL E INTERNACIONAL TRANSPORTE RODOVIARIO DE CARGA, EXCETO PRODUTOS PERIGOSOS E MUDANCAS, MUNICIPAL COMERCIO VAREJISTA DE PRODUTOS FARMACEUTICO, SEM MANIPULACAO DE FORMULAS COMERCIO ATACADISTA DE PRODUTOS ODONTOLOGICOS REPRESENTANTES COMERCIAIS E AGENTES DO COMERCIO DE MEDICAMENTOS, COSMETICOS E PRODUTOS DE PERFUMARIA COMERCIO ATACADISTA DE MOVEIS E ARTIGOS DE COLCHOARIA COMERCIO ATACADISTA DE COSMETICOS E PRODUTOS DE PERFUMARIA COMERCIO ATACADISTA DE PRODUTOS DE HIGIENE, LIMPEZA E CONSERVACAO DOMICILIAR COMERCIO ATACADISTA DE PRODUTOS ALIMENTICIOS EM GERAL COMERCIO ATACADISTA DE MAQUINAS E EQUIPAMENTOS PARA USO COMERCIAL PARTES E PECAS COMERCIO ATACADISTA DE EQUIPAMENTOS DE INFORMATICA COMERCIO ATACADISTA DE LEITE E LATICINIOS Comercio atacadista de equipamentos eletricos de uso pessoal e domestico					
Capital Social R\$ 1.500.000,00 (um milhão e quinhentos mil reais)		Porte EPP (Empresa de Pequeno Porte)		Prazo de Duração Indeterminado	
Capital Integralizado R\$ 1.500.000,00 (um milhão e quinhentos mil reais)					
Dados do Sócio					
Nome	CPF/CNPJ	Participação no capital	Espécie de sócio	Administrador	Término do mandato
CESAR OSCAR WEILER	245.860.300-97	R\$ 375.000,00	Sócio	S	Indeterminado
Nome	CPF/CNPJ	Participação no capital	Espécie de sócio	Administrador	Término do mandato
CELIO ANTONIO WEILER	325.617.330-68	R\$ 874.950,00	Sócio	N	Indeterminado
Nome	CPF/CNPJ	Participação no capital	Espécie de sócio	Administrador	Término do mandato
ELOI EDUARDO PRITZEL	372.068.690-68	R\$ 250.050,00	Sócio	N	Indeterminado
Dados do Administrador					
Nome	CPF	Término do mandato			
CESAR OSCAR WEILER	245.860.300-97	Indeterminado			
Último Arquivamento				Situação	
Data	Número	Ato/eventos		ATIVA	
30/01/2023	20230136923	316 / 316 - ENQUADRAMENTO DE EMPRESA DE PEQUENO PORTE		Status SEM STATUS	

Esta certidão foi emitida automaticamente em 02/02/2023, às 16:44:15 (horário de Brasília).
Se impressa, verificar sua autenticidade no <https://www.empresafacil.ma.gov.br>, com o código AKESXPVG.



MAC2302464264

CARLOS ANDRÉ DE MORAES PEREIRA
Secretário(a) Geral

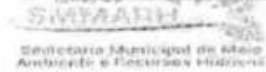

CERTIDÃO AMBIENTAL

Nº. 039/2023

Certificamos, para fins de Alvara de Funcionamento junto a Prefeitura Municipal de Balsas, em conformidade com a *Portaria SEMA N° 105*, de 18 de novembro de 2011 e a *Lei 773 de Maio de 2002 - Código Ambiental § 1º*, do art. 43, sujeito a dispensa de licenciamento ambiental e que o empreendimento abaixo descrito, está localizado neste Município e que o Local, o tipo de Empreendimento e Atividade estão em conformidade com a *Lei Municipal nº 1.396/2018*, legislação municipal aplicável à localização, instalação e operação:

EMPREENDEDOR	SANA COMERCIAL DE MEDICAMENTOS LTDA.
CPF/CNPJ	01.721.446/0001-78
ATIVIDADE (CNAE)	COMERCIO ATACADISTA DE MEDICAMENTOS E DROGAS DE USO HUMANO - 46.44-3-01.
OBJETO	PARA FINS DE EXPEDIR O ALVARA DE FUNCIONAMENTO.
LOCAL	IMÓVEL URBANO COM ÁREA CONSTRUÍDA DE 687,00m² , CONFORME CERTIFICADO DE APROVAÇÃO DO CORPO DE BOMBEIROS, Nº CA-657323, LOCALIZADO NO MUNICÍPIO DE BALSAS/MA.
ENDEREÇO	RUA SÃO FRANCISCO, Nº 150, BAIRRO SÃO FRANCISCO, BALSAS/MA, CEP 65.800 - 000.

Validade da Certidão: Até 31 de Dezembro do corrente ano, conforme previsão do Art.1º da Lei 1.413/2018. Fica ciente o contribuinte de que, em caso de crime ambiental ou ilícito similar, ficará o referido documento sujeito a imediata revogação.

Balsas/MA, 09 de Janeiro de 2023.

 Márcia Ludiana Andrade da Silva
 Secretária Executiva Municipal de Meio Ambiente e Recursos Hídricos





Secretaria Municipal de Meio Ambiente e Recursos Hídricos - BR - 230, Bairro Potosí, Balsas (MA).
 "Convidando você a construir um futuro melhor!"

CARTÓRIO DE BALSAS - Rua São Manoel Evandro Santos - Tabela e Regulamento
 2º Ofício
 Fone: 3321-4100 - Caixa Postal 65.800-000
 www.balsas.ma.gov.br

Autentico a presente fotocópia por conferir com o original que me foi apresentado. Dou fé

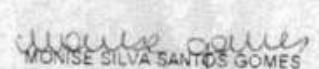
AUTENT030668RNL11TUNGZHK9V00 Emolumentos: 5,44
 FERC 0,16 FEMP 0,21 FADEP 0,21
 Balsas/MA, 27 de Janeiro de 2023

 MONISE SILVA SANTOS GOMES
 ESCRIVENTE AUTORIZADA





FOLHA N° 819

N° PROC. 010201/2023

Rubrica

GOVERNO DO ESTADO DO MARANHÃO
SECRETARIA DE ESTADO DA FAZENDA

CERTIDÃO NEGATIVA DE DÍVIDA ATIVA

Nº Certidão: 000861/23

Data da

04/01/2023 10:14:09

Inscrição Estadual: 121551660

CPF/CNPJ: 01721446000178

Razão Social: SANA COMERCIAL DE MEDICAMENTOS LTDA

Endereço: RUA SAO FRANCISCO, 150 CEP: 65800000 - SAO FRANCISCO

Telefone: (99)00000000

Município: BALSAS

UF: MA

Certificamos que, após a realização das consultas procedidas no sistema desta Secretaria e na forma do disposto do artigo 156, da lei nº 2.231, de 29/12/1962, substanciado pelos artigos 240 a 242 da lei nº 7.799, de 19/12/2002, bem como prescreve o artigo 205 da lei nº 5.172, de 25 de outubro de 1966 (Código Tributário Nacional) não constam débitos inscritos na Dívida Ativa, em nome do sujeito passivo acima identificado.

Validade da Certidão: 120 (cento e vinte) dias: 04/05/2023.

A autenticidade desta certidão deverá ser confirmada no endereço:

<http://portal.sefaz.ma.gov.br/>, clicando no item "Certidões" e em seguida em "Validação de Certidão Negativa de Dívida Ativa".

CERTIDÃO EMITIDA GRATUITAMENTE.

Data Impressão: 04/01/2023 10:14:09



GOVERNO DO ESTADO DO MARANHÃO
SECRETARIA DE ESTADO DA FAZENDA

CERTIDÃO POSITIVA DE DÉBITOS COM EFEITO DE NEGATIVA

Nº Certidão: 001396/23

Data da

04/01/2023 10:10:52

Inscrição Estadual: 121551660

CPF/CNPJ: 01721446000178

Razão Social: SANA COMERCIAL DE MEDICAMENTOS LTDA

Endereço: RUA SAO FRANCISCO, 150 CEP: 65800000 - SAO FRANCISCO

Telefone: (99)00000000

Município: BALSAS

UF: MA

Certificamos que, após a realização das consultas procedidas no sistema desta Secretaria, substanciado pelo art. 240 a 242, da lei nº 7.799, de 19/12/2002 e disposto no artigo 205 da lei nº 5.172, de 25 de outubro de 1966 (Código Tributário Nacional), constam crédito tributário, não vencidos ou com exigibilidade suspensa, conforme indicados, em desfavor do sujeito passivo acima identificado. Ressalvado, todavia, à Fazenda Pública Estadual o direito da cobrança de dívidas que venham a ser apuradas e não alcançadas pela decadência.

DESCRIÇÃO DOS DÉBITOS			
TIPO	DOCUMENTO	DATA EMISSÃO	SITUAÇÃO

Validade da Certidão: 120 (cento e vinte) dias: 04/05/2023.

A autenticidade desta certidão deverá ser confirmada no endereço:

<http://portal.sefaz.ma.gov.br/>, clicando no item "Certidões" e em seguida em "Validação de Certidão Negativa de Débito".

CERTIDÃO EMITIDA GRATUITAMENTE.

Data Impressão: 04/01/2023 10:10:52



MINISTÉRIO DA FAZENDA
Secretaria da Receita Federal do Brasil
Procuradoria-Geral da Fazenda Nacional

**CERTIDÃO NEGATIVA DE DÉBITOS RELATIVOS AOS TRIBUTOS FEDERAIS E À DÍVIDA
ATIVA DA UNIÃO**

Nome: **SANA COMERCIAL DE MEDICAMENTOS LTDA**
CNPJ: **01.721.446/0001-78**

Ressalvado o direito de a Fazenda Nacional cobrar e inscrever quaisquer dívidas de responsabilidade do sujeito passivo acima identificado que vierem a ser apuradas, é certificado que não constam pendências em seu nome, relativas a créditos tributários administrados pela Secretaria da Receita Federal do Brasil (RFB) e a inscrições em Dívida Ativa da União (DAU) junto à Procuradoria-Geral da Fazenda Nacional (PGFN).

Esta certidão é válida para o estabelecimento matriz e suas filiais e, no caso de ente federativo, para todos os órgãos e fundos públicos da administração direta a ele vinculados. Refere-se à situação do sujeito passivo no âmbito da RFB e da PGFN e abrange inclusive as contribuições sociais previstas nas alíneas 'a' a 'd' do parágrafo único do art. 11 da Lei nº 8.212, de 24 de julho de 1991.

A aceitação desta certidão está condicionada à verificação de sua autenticidade na Internet, nos endereços <<http://rfb.gov.br>> ou <<http://www.pgfn.gov.br>>.

Certidão emitida gratuitamente com base na Portaria Conjunta RFB/PGFN nº 1.751, de 2/10/2014.

Emitida às 10:48:20 do dia 07/11/2022 <hora e data de Brasília>.

Válida até 06/05/2023.

Código de controle da certidão: **A2F6.5C71.BB90.A106**

Qualquer rasura ou emenda invalidará este documento.



FOLHA N° 820

N° PROC. 010201/2023

Rubrica

PREFEITURA DE BALSAS
SECRETARIA MUNICIPAL DE FINANÇAS,
PLANEJAMENTO E GESTÃO TRIBUTÁRIA
Rua Professor Joca Rêgo, N°121, Centro – Balsas (MA)
CNPJ: 06.441.430/0001- 25

CERTIDÃO NEGATIVA DE DÉBITOS – CND

Número: 00001190222022

Data de expedição: 08/12/2022 09:18:41

A Prefeitura do Município de Balsas – MA, por intermédio do departamento de arrecadação, CERTIFICA que o contribuinte **SANA COMERCIAL DE MEDICAMENTOS LTDA** que possui o CNPJ **01.721.446/0001-78** abaixo qualificado, encontra-se em situação regular perante a FAZENDA PÚBLICA MUNICIPAL, não constando débitos referentes a Tributos municipais, inscritos ou não em Dívida Ativa, até a presente data.

Reserva-se o direito de a Fazenda Pública Municipal cobrar dívidas posteriormente comprovadas, hipótese prevista no Código Tributário Municipal.

DADOS DA EMPRESA:

CNPJ: 01.721.446/0001-78

Razão Social: SANA COMERCIAL DE MEDICAMENTOS LTDA

Endereço: Rua SAO FRANCISCO

Número: 150

Município: BALSAS

Bairro: SAO FRANCISCO

Estado: MA

Regime tributário:

NORMAL

Data de início de atividade:

24/03/1997

Código de validação: 879A845C8100BB25D93895A55B129E38

Data de validade da certidão: 08/03/2023

Finalidade: LICITACOES PUBLICAS

CERTIFICADO

1020220072734660



PODER JUDICIÁRIO
JUSTIÇA DO TRABALHO**CERTIDÃO NEGATIVA DE DÉBITOS TRABALHISTAS**

Nome: SANA COMERCIAL DE MEDICAMENTOS LTDA (MATRIZ E FILIAIS)

CNPJ: 01.721.446/0001-78

Certidão n°: 329127/2023

Expedição: 04/01/2023, às 09:47:56

Validade: 03/07/2023 - 180 (cento e oitenta) dias, contados da data de sua expedição.

Certifica-se que SANA COMERCIAL DE MEDICAMENTOS LTDA (MATRIZ E FILIAIS), inscrito(a) no CNPJ sob o n° 01.721.446/0001-78, NÃO CONSTA como inadimplente no Banco Nacional de Devedores Trabalhistas.

Certidão emitida com base nos arts. 642-A e 883-A da Consolidação das Leis do Trabalho, acrescentados pelas Leis ns.º 12.440/2011 e 13.467/2017, e no Ato 01/2022 da CGJT, de 21 de janeiro de 2022. Os dados constantes desta Certidão são de responsabilidade dos Tribunais do Trabalho.

No caso de pessoa jurídica, a Certidão atesta a empresa em relação a todos os seus estabelecimentos, agências ou filiais.

A aceitação desta certidão condiciona-se à verificação de sua autenticidade no portal do Tribunal Superior do Trabalho na Internet (<http://www.tst.jus.br>).

Certidão emitida gratuitamente.

INFORMAÇÃO IMPORTANTE

Do Banco Nacional de Devedores Trabalhistas constam os dados necessários à identificação das pessoas naturais e jurídicas inadimplentes perante a Justiça do Trabalho quanto às obrigações estabelecidas em sentença condenatória transitada em julgado ou em acordos judiciais trabalhistas, inclusive no concernente aos recolhimentos previdenciários, a honorários, a custas, a emolumentos ou a recolhimentos determinados em lei; ou decorrentes de execução de acordos firmados perante o Ministério Público do Trabalho, Comissão de Conciliação Prévia ou demais títulos que, por disposição legal, contiver força executiva.



REPÚBLICA FEDERATIVA DO BRASIL
 MINISTÉRIO DA INFRAESTRUTURA
 DEPARTAMENTO NACIONAL DE TRÁNSITO
 CARTEIRA NACIONAL DE HABILITAÇÃO

VALIDA EM TODO O TERRITÓRIO NACIONAL
 21988222542

NOME
 CELSO ANTONIO WELTER

DOC. IDENTIDADE/ÓRG. EMISSOR/UF
 2012735292 SSP RS

CPF
 128.611.330-60

DATA NASCIMENTO
 21/09/1961

FILIAÇÃO
 WERNO SIMAO WELTER
 MARIA HEDY MULLER WELTER

PERMISSÃO ACC CAT. HAB.

Nº REGISTRO
 01 02 91 05 745

IDADE
 23/04/2024

*HABILITAÇÃO
 03/07/1983

OBSERVAÇÕES

ASSINATURA DO PORTADOR
Celso A. Welter

LOCAL
 SÃO JOSÉ, MA

DATA EMISSÃO
 27/04/2021

ASSINADO DIGITALMENTE
 DEPARTAMENTO ESTADUAL DE TRÁNSITO

29055012449
 94044776730

MARANHÃO

DENATRAN CONTRAN

QR-CODE



Documento assinado com certificado digital em conformidade com a Medida Provisória nº 2200-2/2001. Sua validade poderá ser confirmada por meio do programa Assinador Serpro.

As orientações para instalar o Assinador Serpro e realizar a validação do documento digital estão disponíveis em: <https://www.serpro.gov.br/assinador-digital>.

FOLHA N° 824

N° PROC. 01020172023 DENATRAN

[Handwritten Signature]

Rubrica

[Handwritten marks and signatures]



REPÚBLICA FEDERATIVA DO BRASIL

CADASTRO NACIONAL DA PESSOA JURÍDICA

NÚMERO DE INSCRIÇÃO 01.721.446/0001-78 MATRIZ	COMPROVANTE DE INSCRIÇÃO E DE SITUAÇÃO CADASTRAL	DATA DE ABERTURA 24/03/1997
---	---	--------------------------------

NOME EMPRESARIAL SANA COMERCIAL DE MEDICAMENTOS LTDA

TÍTULO DO ESTABELECIMENTO (NOME DE FANTASIA) SANA MEDICAMENTOS	PORTE EPP
---	--------------

CÓDIGO E DESCRIÇÃO DA ATIVIDADE ECONÔMICA PRINCIPAL 46.44-3-01 - Comércio atacadista de medicamentos e drogas de uso humano
--

CÓDIGO E DESCRIÇÃO DAS ATIVIDADES ECONÔMICAS SECUNDÁRIAS 46.18-4-01 - Representantes comerciais e agentes do comércio de medicamentos, cosméticos e produtos de perfumaria 46.31-1-00 - Comércio atacadista de leite e laticínios 46.39-7-01 - Comércio atacadista de produtos alimentícios em geral 46.42-7-01 - Comércio atacadista de artigos do vestuário e acessórios, exceto profissionais e de segurança 46.45-1-01 - Comércio atacadista de instrumentos e materiais para uso médico, cirúrgico, hospitalar e de laboratórios 46.45-1-02 - Comércio atacadista de próteses e artigos de ortopedia 46.45-1-03 - Comércio atacadista de produtos odontológicos 46.46-0-01 - Comércio atacadista de cosméticos e produtos de perfumaria 46.47-8-01 - Comércio atacadista de artigos de escritório e de papelaria 46.47-8-02 - Comércio atacadista de livros, jornais e outras publicações 46.49-4-01 - Comércio atacadista de equipamentos elétricos de uso pessoal e doméstico 46.49-4-02 - Comércio atacadista de aparelhos eletrônicos de uso pessoal e doméstico 46.49-4-04 - Comércio atacadista de móveis e artigos de colchoaria 46.49-4-08 - Comércio atacadista de produtos de higiene, limpeza e conservação domiciliar 46.51-6-01 - Comércio atacadista de equipamentos de informática 46.64-8-00 - Comércio atacadista de máquinas, aparelhos e equipamentos para uso odonto-médico-hospitalar; partes e peças 46.65-6-00 - Comércio atacadista de máquinas e equipamentos para uso comercial; partes e peças 46.84-2-99 - Comércio atacadista de outros produtos químicos e petroquímicos não especificados anteriormente 47.71-7-01 - Comércio varejista de produtos farmacêuticos, sem manipulação de fórmulas 49.30-2-01 - Transporte rodoviário de carga, exceto produtos perigosos e mudanças, municipal.
--

CÓDIGO E DESCRIÇÃO DA NATUREZA JURÍDICA 206-2 - Sociedade Empresária Limitada
--

LOGRADOURO R SAO FRANCISCO	NÚMERO 150	COMPLEMENTO *****
-------------------------------	---------------	----------------------

CEP 65.800-000	BAIRRO/DISTRITO SAO FRANCISCO	MUNICÍPIO BALSAS	UF MA
-------------------	----------------------------------	---------------------	----------

ENDEREÇO ELETRÔNICO COMPRAS@SANANET.COM.BR	TELEFONE (99) 3541-3095
---	----------------------------

ENTE FEDERATIVO RESPONSÁVEL (EFR) *****
--

SITUAÇÃO CADASTRAL ATIVA	DATA DA SITUAÇÃO CADASTRAL 27/08/2005
-----------------------------	--

MOTIVO DE SITUAÇÃO CADASTRAL

SITUAÇÃO ESPECIAL *****	DATA DA SITUAÇÃO ESPECIAL *****
----------------------------	------------------------------------

Aprovado pela Instrução Normativa RFB nº 1.863, de 27 de dezembro de 2018.

Emitido no dia 06/02/2023 às 15:40:25 (data e hora de Brasília).

Página: 1/2



REPÚBLICA FEDERATIVA DO BRASIL

CADASTRO NACIONAL DA PESSOA JURÍDICA

NÚMERO DE INSCRIÇÃO 01.721.446/0001-78 MATRIZ	COMPROVANTE DE INSCRIÇÃO E DE SITUAÇÃO CADASTRAL	DATA DE ABERTURA 24/03/1997
NOME EMPRESARIAL SANA COMERCIAL DE MEDICAMENTOS LTDA		
CÓDIGO E DESCRIÇÃO DAS ATIVIDADES ECONÔMICAS SECUNDÁRIAS 49.30-2-02 - Transporte rodoviário de carga, exceto produtos perigosos e mudanças, intermunicipal, interestadual e internacional		
CÓDIGO E DESCRIÇÃO DA NATUREZA JURÍDICA 206-2 - Sociedade Empresária Limitada		
LOGRADOURO R SAO FRANCISCO	NÚMERO 150	COMPLEMENTO *****
CEP 65.800-000	BAIRRO/DISTRITO SAO FRANCISCO	MUNICÍPIO BALSAS
UF MA	TELEFONE (99) 3541-3095	
ENDEREÇO ELETRÔNICO COMPRAS@SANANET.COM.BR		
ENTE FEDERATIVO RESPONSÁVEL (EFR) *****		
SITUAÇÃO CADASTRAL ATIVA	DATA DA SITUAÇÃO CADASTRAL 27/08/2005	
MOTIVO DE SITUAÇÃO CADASTRAL		
SITUAÇÃO ESPECIAL *****	DATA DA SITUAÇÃO ESPECIAL *****	

Aprovado pela Instrução Normativa RFB nº 1.863, de 27 de dezembro de 2018.

Emitido no dia **06/02/2023** às **15:40:25** (data e hora de Brasília).

Página: 2/2



REPÚBLICA FEDERATIVA DO BRASIL

CADASTRO NACIONAL DA PESSOA JURÍDICA

NÚMERO DE INSCRIÇÃO 01.721.446/0001-78 MATRIZ	COMPROVANTE DE INSCRIÇÃO E DE SITUAÇÃO CADASTRAL	DATA DE ABERTURA 24/03/1997
NOME EMPRESARIAL SANA COMERCIAL DE MEDICAMENTOS LTDA		
TÍTULO DO ESTABELECIMENTO (NOME DE FANTASIA) SANA MEDICAMENTOS	PORTE EPP	
CÓDIGO E DESCRIÇÃO DA ATIVIDADE ECONÔMICA PRINCIPAL 46.44-3-01 - Comércio atacadista de medicamentos e drogas de uso humano		
CÓDIGO E DESCRIÇÃO DAS ATIVIDADES ECONÔMICAS SECUNDÁRIAS 46.18-4-01 - Representantes comerciais e agentes do comércio de medicamentos, cosméticos e produtos de perfumaria 46.31-1-00 - Comércio atacadista de leite e laticínios 46.39-7-01 - Comércio atacadista de produtos alimentícios em geral 46.42-7-01 - Comércio atacadista de artigos do vestuário e acessórios, exceto profissionais e de segurança 46.45-1-01 - Comércio atacadista de instrumentos e materiais para uso médico, cirúrgico, hospitalar e de laboratórios 46.45-1-02 - Comércio atacadista de próteses e artigos de ortopedia 46.45-1-03 - Comércio atacadista de produtos odontológicos 46.46-0-01 - Comércio atacadista de cosméticos e produtos de perfumaria 46.47-8-01 - Comércio atacadista de artigos de escritório e de papelaria 46.47-8-02 - Comércio atacadista de livros, jornais e outras publicações 46.49-4-01 - Comércio atacadista de equipamentos elétricos de uso pessoal e doméstico 46.49-4-02 - Comércio atacadista de aparelhos eletrônicos de uso pessoal e doméstico 46.49-4-04 - Comércio atacadista de móveis e artigos de colchoaria 46.49-4-08 - Comércio atacadista de produtos de higiene, limpeza e conservação domiciliar 46.51-6-01 - Comércio atacadista de equipamentos de informática 46.64-8-00 - Comércio atacadista de máquinas, aparelhos e equipamentos para uso odonto-médico-hospitalar; partes e peças 46.65-6-00 - Comércio atacadista de máquinas e equipamentos para uso comercial; partes e peças 46.84-2-99 - Comércio atacadista de outros produtos químicos e petroquímicos não especificados anteriormente 47.71-7-01 - Comércio varejista de produtos farmacêuticos, sem manipulação de fórmulas 49.30-2-01 - Transporte rodoviário de carga, exceto produtos perigosos e mudanças, municipal.		
CÓDIGO E DESCRIÇÃO DA NATUREZA JURÍDICA 206-2 - Sociedade Empresária Limitada		
LOGRADOURO R SAO FRANCISCO	NÚMERO 150	COMPLEMENTO *****
CEP 65.800-000	BAIRRO/DISTRITO SAO FRANCISCO	MUNICÍPIO BALSAS
UF MA		ENDEREÇO ELETRÔNICO COMPRAS@SANANET.COM.BR
TELEFONE (99) 3541-3095		ENTE FEDERATIVO RESPONSÁVEL (EFR) *****
SITUAÇÃO CADASTRAL ATIVA	DATA DA SITUAÇÃO CADASTRAL 27/08/2005	
MOTIVO DE SITUAÇÃO CADASTRAL		
SITUAÇÃO ESPECIAL *****	DATA DA SITUAÇÃO ESPECIAL *****	

Aprovado pela Instrução Normativa RFB nº 1.863, de 27 de dezembro de 2018.

Emitido no dia 02/03/2023 às 15:26:15 (data e hora de Brasília).

Página: 1/2



REPÚBLICA FEDERATIVA DO BRASIL

CADASTRO NACIONAL DA PESSOA JURÍDICA

NÚMERO DE INSCRIÇÃO 01.721.446/0001-78 MATRIZ	COMPROVANTE DE INSCRIÇÃO E DE SITUAÇÃO CADASTRAL	DATA DE ABERTURA 24/03/1997
NOME EMPRESARIAL SANA COMERCIAL DE MEDICAMENTOS LTDA		
CÓDIGO E DESCRIÇÃO DAS ATIVIDADES ECONÔMICAS SECUNDÁRIAS 49.30-2-02 - Transporte rodoviário de carga, exceto produtos perigosos e mudanças, intermunicipal, interestadual e internacional		
CÓDIGO E DESCRIÇÃO DA NATUREZA JURÍDICA 206-2 - Sociedade Empresária Limitada		
LOGRADOURO R SAO FRANCISCO	NÚMERO 150	COMPLEMENTO *****
CEP 65.800-000	BAIRRO/DISTRITO SAO FRANCISCO	MUNICÍPIO BALSAS
UF MA	TELEFONE (99) 3541-3095	
ENDEREÇO ELETRÔNICO COMPRAS@SANANET.COM.BR		
ENTE FEDERATIVO RESPONSÁVEL (EFR) *****		
SITUAÇÃO CADASTRAL ATIVA	DATA DA SITUAÇÃO CADASTRAL 27/08/2005	
MOTIVO DE SITUAÇÃO CADASTRAL		
SITUAÇÃO ESPECIAL *****	DATA DA SITUAÇÃO ESPECIAL *****	

Aprovado pela Instrução Normativa RFB nº 1.863, de 27 de dezembro de 2018.

Emitido no dia **02/03/2023** às **15:26:15** (data e hora de Brasília).

Página: 2/2

S

✓



TRIBUNAL DE CONTAS DA UNIÃO

FOLHA N° 829

N° PROC. 010201/2023

Rubrica

Consulta Consolidada de Pessoa Jurídica

Este relatório tem por objetivo apresentar os resultados consolidados de consultas eletrônicas realizadas diretamente nos bancos de dados dos respectivos cadastros. A responsabilidade pela veracidade do resultado da consulta é do Órgão gestor de cada cadastro consultado. A informação relativa à razão social da Pessoa Jurídica é extraída do Cadastro Nacional da Pessoa Jurídica, mantido pela Receita Federal do Brasil.

Consulta realizada em: 02/02/2023 10:29:11

Informações da Pessoa Jurídica:

Razão Social: SANA COMERCIAL DE MEDICAMENTOS LTDA
CNPJ: 01.721.446/0001-78

Resultados da Consulta Eletrônica:

Órgão Gestor: TCU
Cadastro: Licitantes Inidôneos
Resultado da consulta: Nada Consta

Para acessar a certidão original no portal do órgão gestor, clique [AQUI](#).

Órgão Gestor: CNJ
Cadastro: CNIA - Cadastro Nacional de Condenações Cíveis por Ato de Improbidade Administrativa e Inelegibilidade
Resultado da consulta: Sistema do CNJ está indisponível

Para acessar a certidão original no portal do órgão gestor, clique [AQUI](#).

Órgão Gestor: Portal da Transparência
Cadastro: Cadastro Nacional de Empresas Inidôneas e Suspensas
Resultado da consulta: Nada Consta

Para acessar a certidão original no portal do órgão gestor, clique [AQUI](#).

Órgão Gestor: Portal da Transparência
Cadastro: CNEP - Cadastro Nacional de Empresas Punidas
Resultado da consulta: Nada Consta

Para acessar a certidão original no portal do órgão gestor, clique [AQUI](#).

Obs: A consulta consolidada de pessoa jurídica visa atender aos princípios de simplificação e racionalização de serviços públicos digitais. Fundamento legal: Lei nº 12.965, de 23 de abril de 2014, Lei nº 13.460, de 26 de junho de 2017, Lei nº 13.726, de 8 de outubro de 2018, Decreto nº 8.638 de 15, de janeiro de 2016.



ESTADO DO MARANHÃO
 SECRETARIA DE SEGURANÇA PÚBLICA
 CORPO DE BOMBEIROS MILITAR DO MARANHÃO
 4º BATALHÃO DE BOMBEIROS MILITAR



CERTIFICADO DE APROVAÇÃO CA - N°.: CA-657323-4BBM

1. IDENTIFICAÇÃO DA EDIFICAÇÃO E/OU ÁREA DE RISCO

Nome / Razão Social:
 SANA COMERCIAL DE MEDICAMENTOS LTDA - EPP
 Cpf / Cnpj:
 01.721.446/0001-78

Nome fantasia / Ocupante:
 SANA MEDICAMENTOS

Ramo de Atividade:
 COMÉRCIO ATACADISTA DE MEDICAMENTOS E DROGAS DE USO HUMANO
 ATC(m³): 887 N° Pav: 2

Endereço:
 RUA SÃO FRANCISCO
 Bairro: SÃO FRANCISCO Cidade: BALSAS
 Número: 150 UF: MA

2. MEDIDAS DE SEGURANÇA CONTRA INCÊNDIO EXIGIDAS

Saídas de emergência Iluminação de emergência Extintores Gerenciamento de risco
 Controle de materiais de acabamento Sinalização de emergência Brigada

3. RISCOS ESPECIAIS

- Armazenamento ou manipulação de líquidos inflamáveis/combustíveis até 500 litros
- Uso de Gás Liquefeito de Petróleo (GLP) até 380 Kg

4. AVALIAÇÃO DA CLASSIFICAÇÃO DA EDIFICAÇÃO

Declaro que a presente edificação se classifica como sendo de médio risco à vida e ao patrimônio, nos termos do item 2.2.2 da norma Técnica nº 42 - Processo Técnico Simplificado.

5. AVALIAÇÃO DAS SAÍDAS DE EMERGÊNCIA

Declaro que as saídas serão instaladas de acordo com a Norma Técnica específica deste sistema no âmbito do CBMMA.

6. AVALIAÇÃO DOS EXTINTORES DE INCÊNDIO

Declaro que a sinalização de emergência serão instaladas de acordo com a Norma Técnica específica deste sistema no âmbito do CBMMA.

8. AVALIAÇÃO DO CONTOLE DE MATERIAL DE ACABAMENTO (Se houver)

Declaro que os materiais de acabamento e revestimento utilizados atenderão a Norma Técnica específica deste sistema no âmbito do CBMMA.

9. AVALIAÇÃO DA ILUMINAÇÃO DE EMERGÊNCIA (Se houver)

Declaro que a iluminação de emergência será instalada de acordo com a Norma Técnica específica deste sistema no âmbito do CBMMA.

10. AVALIAÇÃO DO GLP (Se houver)

Declaro que a Central de GLP atenderá ao disposto em Norma Técnica específica deste sistema no âmbito do CBMMA.

11. AVALIAÇÃO DAS INSTALAÇÕES ELÉTRICAS

Declaro que as instalações elétricas estarão em conformidade com as exigências da Norma Técnica específica deste sistema no âmbito do CBMMA.

12. DECLARAÇÕES GENÉRICAS

Declaro estar ciente de que o Corpo de Bombeiros Militar pode, a qualquer tempo, verificar as informações e declarações prestadas, inclusive por meio de vistorias e de solicitação de documentos. Declaro estar ciente de que se forem alteradas as características da edificação e de sua ocupação, este documento perderá validade e deverá buscar realizar uma nova regularização da mesma edificação.
 Declaro estar ciente de que o Corpo de Bombeiros Militar pode iniciar o processo de cassação da Licença, sem prejuízo da comunicação ao Ministério Público Estadual e demais órgãos, sempre que:
 a. houver qualquer irregularidade, inconsistência ou falta de documentação obrigatória;
 b. houver algum embargo, restrição ou recusa de atendimento na edificação;
 c. for constatado o não enquadramento do estabelecimento comercial nas regras para concessão de licença prévia à vistoria, com Declaração do Proprietário ou Responsável pelo uso, de acordo com a Norma Técnica Rn 42 - Processo Técnico Simplificado;
 d. for constatado, em vistoria, situação de risco iminente à vida, ao meio ambiente ou ao patrimônio;
 e. for constatado, em vistoria, o não atendimento das exigências do Regulamento de Serviço contra Incêndio do Estado do Maranhão.

13. AVISO

O registro de informação inverídica pode acarretar ao usuário o crime de falsidade ideológica, tipificado no artigo 299 do código penal, com previsão de pena de um a cinco anos de reclusão e multa, sem prejuízo das providências administrativas e cíveis cabíveis.

1. Este documento deverá permanecer na edificação em local visível.
2. Este certificado tem validade de 12 (doze) meses a partir de sua data base, estando sujeito a ser cassado, quando constatado alterações nos sistemas preventivos contra incêndio e pânico.

Data/Emissão: 04/01/2023
 Analista: MARCIO FERNANDO CASTRO SERRA

Marcio Fernando C. Serra
 MARCIO FERNANDO CASTRO SERRA
 SUBCOMANDANTE DE UBM

Código de validação.



CA-657323-4BBM

A validade deste documento pode ser confirmada em <https://cbm.ssp.ma.gov.br>



EDIFICAÇÃO DE MÉDIO RISCO



SERVIÇO PÚBLICO FEDERAL
CONSELHO FEDERAL DE FARMÁCIA
CONSELHO REGIONAL DE FARMÁCIA DO ESTADO MARANHÃO - CRF-MA

FOLHA N° 831

N° PROC. 010201/2023

Rubrica

CERTIDÃO DE REGULARIDADE 2023

Consulte via leitor de QRCode



Consulte pelo Código de Autenticação para Validar a CRT em www.crfma.org.br

CADASTRO NO CRF SOB O 3436	VALIDADE 31/03/2024	CÓDIGO DE AUTENTICAÇÃO 86174F27663F875BA8F71C0CCB750B6B
RAZÃO/DENOMINAÇÃO SOCIAL SANA COMERCIAL DE MEDICAMENTOS LTDA		
NOME FANTASIA SANA MEDICAMENTOS		
TIPO DE ESTABELECIMENTO DISTRIBUIDORA DE MEDICAMENTOS, INSUMOS E DROGA	NATUREZA DE ATIVIDADE DISTRIBUIDORA	
ENDEREÇO RUA SÃO FRANCISCO 150	CNPJ 01.721.446/0001-78	
LOCALIDADE SÃO FRANCISCO	CIDADE - UF BALSAS-MA	

HORÁRIO DE FUNCIONAMENTO

Domingo	Segunda	Terça	Quarta	Quinta	Sexta	Sábado
*****	07:45 às 11:45	07:45 às 11:45	07:45 às 11:45	07:45 às 11:45	07:45 às 11:45	07:45 às 11:45
*****	13:30 às 17:30	13:30 às 17:30	13:30 às 17:30	13:30 às 17:30	13:30 às 17:30	*****

RESPONSÁVEIS TÉCNICOS

TIPO	INSCRIÇÃO	NOME	FUNÇÃO				SITUAÇÃO
F	3304	NAYANA DE SOUZA NOGUEIRA DE PAULA	DIRETOR TÉCNICO				CONTRATADO
Domingo	Segunda	Terça	Quarta	Quinta	Sexta	Sábado	
*****	07:45 às 11:45	07:45 às 11:45	07:45 às 11:45	07:45 às 11:45	07:45 às 11:45	07:45 às 11:45	
*****	13:30 às 17:30	13:30 às 17:30	13:30 às 17:30	13:30 às 17:30	13:30 às 17:30	*****	

CONSELHO REGIONAL DE FARMÁCIA DO ESTADO MARANHÃO - CRF-MA

São Luis, 4 de Janeiro de 2023

Elizângela Araújo Pestana Motta

Dra. Elizângela Araújo Pestana Motta
Diretora-Presidente do CRF/MA
CRF-MA 2530

ESTA CERTIDÃO DEVE SER AFIXADA EM UM LUGAR BEM VISÍVEL AO PÚBLICO

- Certificamos que o estabelecimento a que se refere esta Certidão de Regularidade está inscrito neste Conselho Regional de Farmácia, atendendo o que dispõe os artigos 22, parágrafo único e 24, da lei nº 3.820/60 e do Título IX da Lei nº 6.360/76. Tratando-se de Farmácia e Drogeria, certificamos que está regularizada em sua atividade durante os horários estabelecidos pelos Farmacêuticos Responsáveis Técnicos, de acordo com os artigos 15, parágrafos 1º e 2º e 23, alínea "c" da Lei nº 5.991/73 e artigos 2º e 3º Caput 5º e 6º Inciso I, todos da Lei 13.021/14.
- Por ocasião de mudanças no quadro de assistência farmacêutica, este documento deverá ser retirado pelo Responsável Técnico interessando e encaminhando por respectivo CRF para as devidas alterações.
- A autenticidade e/ou validade jurídica dessa CERTIDÃO poderá ser comprovada acessando o site institucional e digitando o código de autenticidade ou mesmo através de leitor de QR-Code.



Declaração

DECLARO, para todos os fins que se fizerem necessários que o(a) Farmacêutico(a)

NAYANA DE SOUZA NOGUEIRA DE PAULA

Nacionalidade Brasileira, CPF - 026.961.813-90 e RG 221691620021 SSP-MA, acha-se inscrito(a) neste CONSELHO REGIONAL DE FARMÁCIA DO ESTADO MARANHÃO CRF-MA, no Quadro de Farmacêuticos, sob o número de Inscrição Definitiva 3304, tendo efetuado sua inscrição em 20/09/2010.

DECLARAMOS, também, que o(a) referido(a) profissional está em dia com a tesouraria do CRF-MA, ressalvadas as parcelas a vencer, e não existe Processo Ético até o presente momento, em conformidade com o art. 30 da lei nº 3.820/60, estando apto(a) a exercer a profissão farmacêutica em todo Território Nacional.

Por ser verdade, firmo a presente DECLARAÇÃO, a fim de que surta seus efeitos.

Esta Certidão tem validade de 30 (trinta) dias a contar da sua emissão.

São Luís, 3 de Janeiro de 2023.

Elizângela Araújo Pestana Motta

Farm. ELIZÂNGELA ARAÚJO PESTANA MOTTA
Presidente CRF-MA

Leia o QRCode ao lado para validar o documento ou acesso o endereço
crfemcasa.crf-ma.cisantec.com.br/crf-em-casa/consulta/impressoes/inicial.jsf e digite o Código de Autenticação
Código de Autenticação: 0C86-628D-5782-167B





Declaração

DECLARAMOS, para efeito de qualificação de prestação de serviços farmacêuticos, segue o perfil de assistência farmacêutica do Profissional:

Nome:	NAYANA DE SOUZA NOGUEIRA DE PAULA
Tipo / Inscrição:	FARMACÊUTICO / 3304
CPF:	02696181390
RG:	221691620021

Sendo Responsável Técnico no(s) seguinte(s) estabelecimentos abaixo com respectivo percentual de presença (Perfil de Assistência Farmacêutica) no período de 03/01/2021 à 03/01/2023:

Inscrição	Razão Social	Tipo Contrato	Total de Fiscalizações	Percentual de Presença	Perfil
3436	SANA COMERCIAL DE MEDICAMENTOS LTDA	DIRETOR TÉCNICO	3	100 %	1

São Luis, 3 de Janeiro de 2023.

Elizângela Araújo Pestana Motta

Farm. ELIZÂNGELA ARAÚJO PESTANA MOTTA
Presidente CRF-MA

Leia o QRCode ao lado para validar o documento ou acesso o endereço
crfemcasa.crf-ma.cisantec.com.br/crf-em-casa/consulta/impressoes/inicial.jsf e digite o Código de Autenticação
Código de Autenticação: 37D1-1126-76AB-6D7D





Declaração

Declaramos para fins de comprovação junto à Vigilância Sanitária Municipal, que o(a) Farmacêutico(a) NAYANA DE SOUZA NOGUEIRA DE PAULA, inscrito(a) neste Conselho Regional de Farmácia do Estado do Maranhão sob nº 3304 é o(a) responsável pelo planejamento, elaboração, treinamento e acompanhamento das atividades relacionadas ao Plano de Gerenciamento de Resíduos de Serviços em Saúde, no estabelecimento SANA COMERCIAL DE MEDICAMENTOS LTDA, cadastrada no CRF sob o nº 3436 de Nome Fantasia SANA MEDICAMENTOS - CNPJ 01.721.446/0001-78 devidamente registrada neste Conselho.

VALIDADE: 31/12/2023

ESTA DECLARAÇÃO NÃO SUBSTITUI A CERTIDÃO DE REGULARIDADE TÉCNICA

São Luís, 3 de Janeiro de 2023.

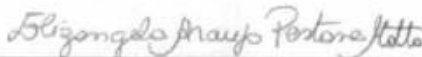

Farm. ELIZÂNGELA ARAÚJO PESTANA MOTTA
Presidente CRF-MA

Leia o QRCode ao lado para validar o documento ou acesso o endereço
crfemcasa.crf-ma.cisantec.com.br/crf-em-casa/consulta/impressoes/inicial.jsf e digite o Código de Autenticação
Código de Autenticação: 6D25-5F09-C3F0-2116



Voltar

Imprimir

**Certificado de Regularidade
do FGTS - CRF****Inscrição:** 01.721.446/0001-78**Razão****Social:**

SANA COMERCIAL DE MEDICAMENTOS LTDA

Endereço:

RUA SAO FRANCISCO 150 / SAO FRANCISCO / BALSAS / MA / 65800-000

A Caixa Econômica Federal, no uso da atribuição que lhe confere o Art. 7, da Lei 8.036, de 11 de maio de 1990, certifica que, nesta data, a empresa acima identificada encontra-se em situação regular perante o Fundo de Garantia do Tempo de Serviço - FGTS.

O presente Certificado não servirá de prova contra cobrança de quaisquer débitos referentes a contribuições e/ou encargos devidos, decorrentes das obrigações com o FGTS.

Validade: 21/02/2023 a 22/03/2023**Certificação Número:** 2023022102502678004833

Informação obtida em 03/03/2023 14:52:10

A utilização deste Certificado para os fins previstos em Lei esta condicionada a verificação de autenticidade no site da Caixa:
www.caixa.gov.br

USO PRETENDIDO

A Seladora Cristófoli foi desenvolvida para selagem de embalagens (**papel/plástico**) próprias para esterilização em autoclaves a vapor.

CONTEÚDO DA CAIXA

Itens inclusos na caixa do produto:

- ▶ 1 seladora.
- ▶ 1 manual de instruções.

RECOMENDAÇÕES E ADVERTÊNCIAS

▶ **NUNCA REALIZE A SELAGEM COM A PARTE PLÁSTICA VOLTADA PARA BAIXO, ESTA SELADORA SÓ PODE SER USADA COM EMBALAGENS PAPEL/PLÁSTICO.**

▶ Siga as instruções e orientações do fabricante das embalagens para esterilização com relação ao uso, precauções, conservação e armazenamento.

▶ Este equipamento trabalha com altas temperaturas, por isso, evite contato com as partes quentes, indicadas pelo adesivo (Fig. 1).

▶ Ao embalar instrumentos, proteja os que possuem extremidades perfurocortantes com algodão ou gaze para evitar o rompimento das embalagens.

▶ A quantidade de instrumentos deve ser compatível com a embalagem para evitar rompimento. A Cristófoli disponibiliza no mercado uma variedade de embalagens próprias para esterilização em rolos de 100 m com 10, 15, 20, 25 e 30 cm de largura.

▶ A Seladora Cristófoli é **bivolt automático** (pode ser usada tanto em redes de 127V quanto 220V), conforme indicado no rótulo de identificação, que se encontra na parte inferior do equipamento (Fig. 1).

IDENTIFICAÇÃO DOS COMPONENTES

- 1 - Botão Liga/Desliga (parte lateral).
- 2 - LED aquecimento.
- 3 - LED selagem completa.
- 4 - Alavanca de selagem.
- 5 - Suporte das lâminas de corte.
- 6 - Cabo de energia.
- 7 - Alojamento para rolos.
- 8 - Rótulo do produto (parte inferior).
- 9 - Adesivo de advertências.

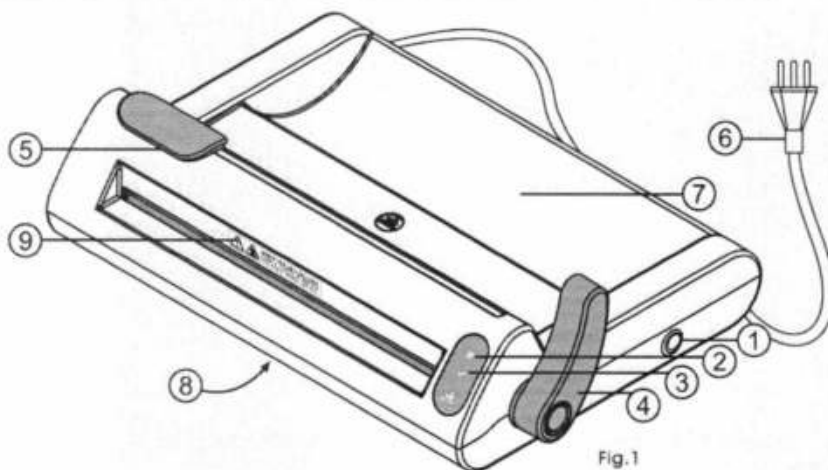

Fig.1

Imagens meramente ilustrativas.

COMO USAR A SELADORA CRISTÓFOLI

1▶ Conecte o cabo de energia à rede elétrica e pressione o botão Liga/Desliga até soarem 3 bips. O LED IIII estará piscando, indicando que a seladora está em fase de aquecimento. Ao atingir a temperatura de selagem (aproximadamente três minutos com a **alavanca levantada**, Fig. 1), serão emitidos 2 bips e o LED IIII permanecerá aceso, indicando que a seladora está pronta para ser utilizada.

2▶ Insira a ponta do papel grau cirúrgico através da entrada de selagem, **sempre com o lado do papel para baixo e a parte plástica para cima**, puxe pelo outro lado e então coloque o rolo no alojamento para rolos (Fig.1). Puxe o papel para que este seja selado no tamanho desejado.

⚠ Nunca realize a selagem com a parte plástica voltada para baixo, a fim de evitar transtornos com adesão de material plástico na resistência.

3▶ Puxe a alavanca de selagem até seu travamento, será emitido 1 bip (Fig. 2), dando início à selagem (6 segundos). Ao fim deste tempo, o LED ✓ se acenderá e 2 bips serão emitidos continuamente. **Obs.:** Após 5 minutos com a alavanca abaixada, a seladora será desligada.

4▶ **Antes de levantar a alavanca de selagem**, corte a embalagem deslizando o suporte das lâminas de corte de uma extremidade à outra e voltando-a na posição original (Fig. 3).

5▶ Levante a alavanca (Fig. 4) e retire a embalagem.

6▶ Para desligar a seladora, pressione e segure o botão Liga/Desliga até os LEDs se apagarem.

Obs.: Após 30 minutos sem uso, o equipamento é desligado automaticamente.

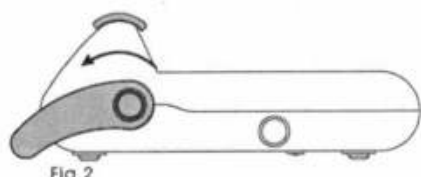

Fig. 2

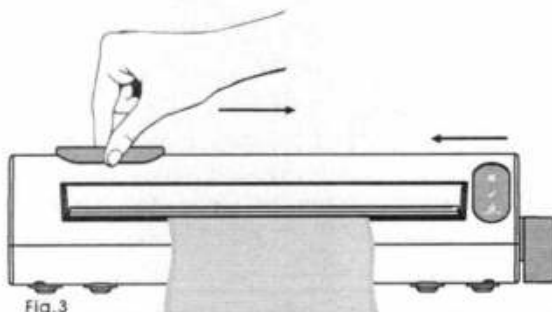

Fig. 3

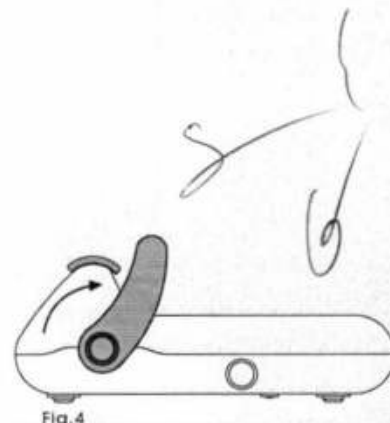

Fig. 4

CERTIFICAÇÕES

A Seladora Cristófoli cumpre as diretivas e normas internacionais ISO 13485 e CE (Diretiva 2014/30/UE, EN55014-1 e EN55011-2)

FOLHA N° 837

N° PROC. 010201/2023

Rubrica



DADOS TÉCNICOS

Modelo	Voltagem / Hz	Potência	Área de Selagem (comprimento)	Espessura da Selagem	Temperatura de selagem	Dimensões (cm) (L x A x P)	Peso Bruto Peso Líquido
Nacional	110V - 240V 50/60 Hz	180 W	30 cm	12 mm	175°C a 180°C	(embalagem) 45 x 12,5 x 31 (seladora) 44,2 x 12,5 x 30,5	3,3 kg 2,9 kg

MANUTENÇÃO PREVENTIVA

Para evitar o risco de queimaduras, desconecte o cabo de energia da rede elétrica e aguarde a barra de selagem esfriar completamente antes de realizar qualquer procedimento de manutenção.

Limpeza - Para uma limpeza eficiente, que deve ser feita diariamente, utilize em toda a parte externa do equipamento um pano úmido com detergente neutro biodegradável, em seguida, limpe com um pano umedecido com álcool 70% ou ácido peracético a 1%. Verifique periodicamente se há papel preso na ranhura guia das lâminas.

Troca das lâminas - CUIDADO AO MANUSEAR AS LÂMINAS! Posicione o suporte das lâminas de corte **no centro**, empurre a guia (Fig. 5) e retire o suporte das lâminas (Fig. 6). Apoie o suporte na guia (Fig. 7) e retire os parafusos. Retire as lâminas antigas (fig. 8), coloque as novas (n° 23) e repita o processo inversamente. Para recolocar o suporte, posicione-o no centro, verifique se a ponta da lâmina está alinhada à ranhura guia e pressione para baixo. **ATENÇÃO!** As lâminas são muito afiadas, é necessário cuidado ao manuseá-las.

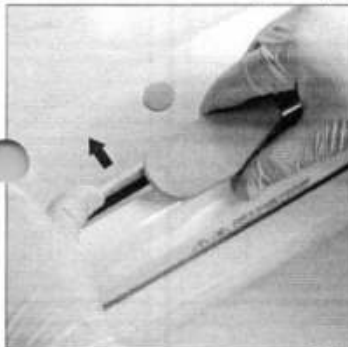

Fig. 5

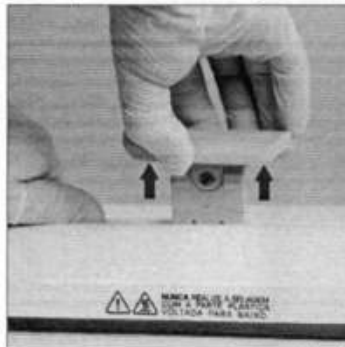

Fig. 6

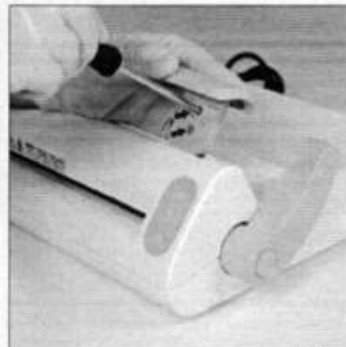

Fig. 7

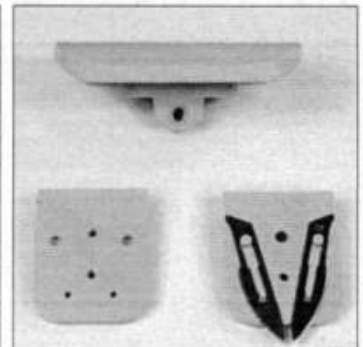

Fig. 8

⚠ Nunca realize a selagem com a parte plástica voltada para baixo, a fim de evitar adesão de material plástico na resistência.

TERMOS DE GARANTIA

A Cristófoli Equipamentos de Biossegurança garante a Seladora Cristófoli por 02 (dois) anos contra qualquer defeito de fabricação a partir da data de emissão da nota fiscal de aquisição do produto (desde que contenha o número de série e lote do equipamento), dos quais 03 (três) meses referem-se à garantia legal (estabelecida pela inciso II, art. 26, do CDC) e 09 (nove) meses à garantia contratual (disposta no art. 50, CDC). Acesse nosso site www.cristofoli.com e registre seu produto online.

As despesas de locomoção (que serão baseadas por km rodado) e a estada do técnico autorizado para instalação, conserto ou manutenção **antes ou após o período de garantia**, serão de responsabilidade do comprador/proprietário, assim como as despesas de frete para envio do equipamento para conserto na Assistência Técnica Autorizada ou se necessário, na própria fábrica.

A garantia será imediatamente invalidada nos casos de:

- Problemas decorrentes de intempéries naturais (tais como inundações, desabamentos, raios, etc.).
- Sinistro (furto ou roubo).
- Danos provocados por acidentes, tais como: quedas, falhas no fornecimento de energia, descargas elétricas, etc.
- Utilização de materiais não conformes para o tipo de equipamento, como descrito no manual de instrução.
- Remoção e/ou adulteração do número de série constante do rótulo de identificação do produto.
- Adulteração e/ou rasura na nota fiscal de compra ou de prestação de serviço do equipamento.
- Sinais de violação externa ou de rompimento do lacre do produto.
- Utilização de acessórios e materiais não especificados pela Cristófoli.
- Alterações realizadas no equipamento por conta do cliente.
- Reparos efetuados por técnicos que não fazem parte da Rede de Assistência Técnica Autorizada Cristófoli.
- Descumprimento de qualquer medida ou cautela recomendada pelo manual de instruções do produto.
- Falta de aterramento ou aterramento em desacordo com as normas vigentes no país.

A resistência não será coberta pela garantia se houver adesão de material plástico na superfície da mesma.

As lâminas de corte não são cobertas pela garantia.

REDE DE ASSISTÊNCIA TÉCNICA AUTORIZADA

Se houver qualquer problema com seu equipamento, consulte a Rede de Assistência Técnica Autorizada Cristófoli, para isso, acesse o nosso site www.cristofoli.com e clique no submenu "Suporte e Atendimento" e em "Assistência Técnica Autorizada" para contatar uma assistência técnica autorizada e agendar uma avaliação ou reparo do seu equipamento.

Antes de realizar o contato tenha sempre à mão o modelo do seu equipamento, voltagem, número de série e data de fabricação que se encontram no rótulo de identificação, localizado na parte inferior do equipamento, e uma descrição do problema.

CENTRAL DE RELACIONAMENTO COM O CLIENTE - CRC

Em caso de dúvidas, reclamações ou sugestões, contate a Cristófoli através da Central de Relacionamento com o Cliente - CRC pelo telefone 0800-044-0800, (44) 3518-3499 ou e-mail: crc@cristofoli.com.

O horário de atendimento da CRC é de segunda a sexta-feira, das 9h às 12h e das 13h30min às 16h30min.



Fabricado por:
CRISTÓFOLI EQUIPAMENTOS DE BIOSSEGURANÇA LTDA.
C.N.P.J.: 01.177.248/0001-95 - Rua São José, n° 3209, CEP 87307-799
Campo Mourão - Paraná - Brasil.
Website: www.cristofoli.com - e-mail: crc@cristofoli.com

Registro ANVISA:
Isento

Responsável Técnico:
Eduardo Luiz Soppa - CREA/PR - 109201/D

Rubrica

REGISTRO DE EMPREGADO

Empregador: **SAMA COMERCIAL DE MEDICAMENTOS LTDA.**
 Endereço Completo: **RUA SAO FRANCISCO, 190 - SAO FRANCISCO - BALSAS MA**
 Inscrição Estadual: **01.721.446/0001-78**
 Nº: **0000017000024**

Empregado: **NAVANA DE SOUZA NOGUEIRA DE PAULA**



IDENTIFICAÇÃO
 Nome: **NAVANA DE SOUZA NOGUEIRA DE PAULA**
 Data de Nascimento: **31/10/1989**
 CPF: **00096466**
 RG: **221691690021**
 Data de Emissão: **29/08/2002**
 Estado de Emissão: **SSP**
 Estado de Residência: **MA**
 CEP: **026.981-813-90**
 Endereço: **02-BRASILIA**
 CEP: **2234-10**
 Cidade: **BRASILIA**
 UF: **DF**
 Data de Admissão: **07/06/2013**
 Data de Término: **07/06/2013**

Programa de Integração Social - PIS
 Valor: **210.35534,74,8**
 Data de Emissão: **07/06/2013**
 Valor: **210.35534,74,8**

Quando Estrangeiro
 Quando Estrangeiro:
 Quando Estrangeiro:

Rescisão do Contrato de Trabalho
 Tipo de Rescisão: **Rescisão sem indenização**
 Valor: **1.779,00**
 Data de Rescisão: **07/06/2013**
 Valor: **1.779,00**

Assinatura do Empregado
 Assinatura: *Navana de Souza Nogueira de Paula*
 Nome: **Navana de Souza Nogueira de Paula**
 Data: **07/06/2013**

Assinatura do Empregador
 Assinatura: *[Assinatura]*
 Nome: **SAMA - COM. de Medicamentos Ltda**
 CPF: **01.721.446/0001-78**
 Data: **07/06/2013**

Cartório de Balsas - Rua Manoel Francisco Santos - Juazeiro e Registrador
 2ª Ofício
 Autentico a presente fotocópia por conferir com o original que me foi apresentado. Dou fé
AUTENT030668DRO09XLZGFA5EH21 Emolumentos 5,44
 FERC: 0.16 FEMP: 0.21 FADEP: 0.21
 Balsas/MA. 31 de Janeiro de 2023.

Monise Silva Santos Gomes
MONISE SILVA SANTOS GOMES
 ESCRIVENTE AUTORIZADA

[Handwritten signature]



Ministério da Economia
Secretaria Especial de Desburocratização, Gestão e Governo Digital
Secretaria de Gestão

Sistema de Cadastramento Unificado de Fornecedores - SICAF

Relatório de Credenciamento

Dados do Fornecedor

CNPJ: 01.721.446/0001-78 DUNS®: 67*****63
Razão Social: SANA COMERCIAL DE MEDICAMENTOS LTDA
Nome Fantasia: SANA MEDICAMENTOS
Situação do Fornecedor: Credenciado Data de Vencimento do Cadastro: 24/05/2023

Dados do Nível

Situação do Nível: Cadastrado

Dados do Fornecedor

Porte da Empresa: Empresa de Pequeno Porte
Natureza Jurídica: SOCIEDADE EMPRESÁRIA LIMITADA MEI: Não
Capital Social: R\$ 1.500.000,00 Data de Abertura da Empresa: 24/03/1997
CNAE Primário: 4644-3/01 - COMÉRCIO ATACADISTA DE MEDICAMENTOS E DROGAS DE USO HUMANO

CNAE Secundário 1: 4618-4/01 - REPRESENTANTES COMERCIAIS E AGENTES DO COMÉRCIO
CNAE Secundário 2: 4631-1/00 - COMÉRCIO ATACADISTA DE LEITE E LATICÍNIOS
CNAE Secundário 3: 4639-7/01 - COMÉRCIO ATACADISTA DE PRODUTOS ALIMENTÍCIOS EM
CNAE Secundário 4: 4642-7/01 - COMÉRCIO ATACADISTA DE ARTIGOS DO VESTUÁRIO E
CNAE Secundário 5: 4645-1/01 - COMÉRCIO ATACADISTA DE INSTRUMENTOS E MATERIAIS
CNAE Secundário 6: 4645-1/02 - COMÉRCIO ATACADISTA DE PRÓTESES E ARTIGOS DE
CNAE Secundário 7: 4645-1/03 - COMÉRCIO ATACADISTA DE PRODUTOS ODONTOLÓGICOS
CNAE Secundário 8: 4646-0/01 - COMÉRCIO ATACADISTA DE COSMÉTICOS E PRODUTOS DE
CNAE Secundário 9: 4647-8/01 - COMÉRCIO ATACADISTA DE ARTIGOS DE ESCRITÓRIO E
CNAE Secundário 10: 4647-8/02 - COMÉRCIO ATACADISTA DE LIVROS, JORNAIS E OUTRAS
CNAE Secundário 11: 4649-4/01 - COMÉRCIO ATACADISTA DE EQUIPAMENTOS ELÉTRICOS
CNAE Secundário 12: 4649-4/02 - COMÉRCIO ATACADISTA DE APARELHOS ELETRÔNICOS DE
CNAE Secundário 13: 4649-4/04 - COMÉRCIO ATACADISTA DE MÓVEIS E ARTIGOS DE
CNAE Secundário 14: 4649-4/08 - COMÉRCIO ATACADISTA DE PRODUTOS DE HIGIENE,
CNAE Secundário 15: 4651-6/01 - COMÉRCIO ATACADISTA DE EQUIPAMENTOS DE
CNAE Secundário 16: 4664-8/00 - COMÉRCIO ATACADISTA DE MÁQUINAS, APARELHOS E
CNAE Secundário 17: 4665-6/00 - COMÉRCIO ATACADISTA DE MÁQUINAS E EQUIPAMENTOS
CNAE Secundário 18: 4684-2/99 - COMÉRCIO ATACADISTA DE OUTROS PRODUTOS
CNAE Secundário 19: 4771-7/01 - COMÉRCIO VAREJISTA DE PRODUTOS FARMACÊUTICOS,
CNAE Secundário 20: 4930-2/01 - TRANSPORTE RODOVIÁRIO DE CARGA, EXCETO PRODUTOS
CNAE Secundário 21: 4930-2/02 - TRANSPORTE RODOVIÁRIO DE CARGA, EXCETO PRODUTOS

Relatório de Credenciamento

FOLHA N° 840

N° PROC. 010201/2023

Rubrica

Dados para Contato

CEP: 65.800-000
Endereço: RUA SAO FRANCISCO, 150 - SAO FRANCISCO
Município / UF: Balsas / Maranhão
Telefone: (99) 35413095
E-mail: COMPRAS@SANANET.COM.BR

Dados do Responsável Legal

CPF: 245.860.300-97
Nome: CESAR OSCAR WEILER

Dados do Responsável pelo Cadastro

CPF: 245.860.300-97
Nome: CESAR OSCAR WEILER
E-mail: felipe@sananet.com.br

Relatório de Credenciamento

FOLHA N° 841N° PROC. 010201/20232
Rubrica

Sócios / Administradores

Dados do Sócio/Administrador 1

CPF: 325.617.330-68 Participação Societária: 58,33%
Nome: CELIO ANTONIO WEILER
Número do Documento: 2012735252 Órgão Expedidor: ssprs
Data de Expedição: 27/11/1979
Estado Civil: Separado(a) Judicialmente
E-mail: celioweiler@newagroma.com.br

Dados do Sócio/Administrador 2

CPF: 245.860.300-97 Participação Societária: 25,00%
Nome: CESAR OSCAR WEILER
Número do Documento: 4025439227 Órgão Expedidor: SSP/PC
Data de Expedição: 09/06/1981
Estado Civil: Casado(a)

Dados do Cônjuge/Companheiro(a)

Estrangeiro: Não CPF: 197.777.953-00
Nome: HILDA DE LOURDES RAMOS OLIVEIRA WEILER
Carteira de Identidade: 0461806220124 Órgão Expedidor: SSP/MA
Data de Expedição: 08/10/2018

E-mail: cesar@sananet.com.br

Dados do Sócio/Administrador 3

CPF: 372.068.690-68 Participação Societária: 16,67%
Nome: ELOI EDUARDO PRITZEL
Número do Documento: 0292375120058 Órgão Expedidor: sspma
Data de Expedição: 13/06/2005
Estado Civil: Separado(a) Judicialmente
E-mail: cepritzel@newagroma.com.br

Linhas Fornecimento

Materiais

6505 - DROGAS E MEDICAMENTOS

6530 - MOBILIÁRIO, EQUIPAMENTOS, UTENSÍLIOS E SUPRIMENTOS HOSPITALARES

6532 - VESTUÁRIO HOSPITALAR E CIRÚRGICO E ITENS CORRELATOS DE FINALIDADES ESPECIAIS



Ministério da Economia
Secretaria Especial de Desburocratização, Gestão e Governo Digital
Secretaria de Gestão

Sistema de Cadastramento Unificado de Fornecedores - SICAF

Relatório Nível III - Regularidade Fiscal e Trabalhista Federal

Dados do Fornecedor

CNPJ: 01.721.446/0001-78 DUNS®: 67*****63
Razão Social: SANA COMERCIAL DE MEDICAMENTOS LTDA
Nome Fantasia: SANA MEDICAMENTOS
Situação do Fornecedor: Credenciado Data de Vencimento do Cadastro: 24/05/2023

Dados do Nível

Situação do Nível: Cadastrado

Comprovante de Regularidade da Receita Federal e PGFN

Tipo de Comprovante: Certidão Data de Validade: 06/05/2023
Código de Controle: A2F65C71BB90A106

Comprovante de Regularidade do FGTS

Tipo de Comprovante: Certidão Data de Validade: 12/02/2023
Código de Controle: 2023011402593999067600

Comprovante de Regularidade do TST

Tipo de Comprovante: Certidão Data de Validade: 31/07/2023
Código de Controle: 47540942023



FOLHA N° 843

N° PROC. 010201/2023

Rubrica

Ministério da Economia
Secretaria Especial de Desburocratização, Gestão e Governo Digital
Secretaria de Gestão

Sistema de Cadastramento Unificado de Fornecedores - SICAF

Relatório Nível IV - Regularidade Fiscal Estadual/Distrital e Municipal

Dados do Fornecedor

CNPJ: 01.721.446/0001-78 DUNS®: 67*****63
Razão Social: SANA COMERCIAL DE MEDICAMENTOS LTDA
Nome Fantasia: SANA MEDICAMENTOS
Situação do Fornecedor: Credenciado

Dados do Nível

Situação do Nível: Cadastrado

Inscrição Estadual e Municipal

Inscrição Estadual: 121551660
Inscrição Municipal: 010302770012000

Comprovante de Regularidade Estadual/Distrital

Tipo de Comprovante: Certidão Data de Validade: 04/05/2023
Código de Controle: 001396/23

Comprovante de Regularidade Municipal

Tipo de Comprovante: Certidão Data de Validade: 08/03/2023
Código de Controle: 879A845C8100BB25D93895A55B129E38



Ministério da Economia
Secretaria Especial de Desburocratização, Gestão e Governo Digital
Secretaria de Gestão

Sistema de Cadastramento Unificado de Fornecedores - SICAF

Relatório Nível V - Qualificação Técnica

Dados do Fornecedor

CNPJ: 01.721.446/0001-78 DUNS®: 67*****63
Razão Social: SANA COMERCIAL DE MEDICAMENTOS LTDA
Nome Fantasia: SANA MEDICAMENTOS
Situação do Fornecedor: Credenciado

Dados do Nível

Situação do Nível: Cadastrado

Entidades de Classe

Entidade e UF	Nº Registro	Data de Validade
PREFEITURA MUNICIPAL DE GRAJAU-MA	202049	31/12/2023
PREFEITURA MUNICIPAL DE BALSAS-MA	201948	31/12/2023



FOLHA N° 845

N° PROC. 010201/2023

2
Rubrica

Ministério da Economia
Secretaria Especial de Desburocratização, Gestão e Governo Digital
Secretaria de Gestão

Sistema de Cadastramento Unificado de Fornecedores - SICAF

Relatório Nível VI - Qualificação Econômico-Financeira

Dados do Fornecedor

CNPJ: 01.721.446/0001-78 DUNS®: 67*****63
Razão Social: SANA COMERCIAL DE MEDICAMENTOS LTDA
Nome Fantasia: SANA MEDICAMENTOS
Situação do Fornecedor: Credenciado

Dados do Nível

Situação do Nível: Cadastrado

Dados do Balanço Anual - 12/2022

Exercício Financeiro:

Período: 01/2022 a 12/2022 Validade: 01/2024

Certidão de Falência / Recuperação

Data de Validade: 12/12/2023
Código de Controle: EE2996D855

PREGÃO ELETRÔNICO SRP Nº042003 CPL/PM&P

À Prefeitura Municipal de SÃO JOÃO DOS PATOS - MA
 Pregão Eletrônico SRP nº 014/2023 CPL/PM&P
 Processo Administrativo 010201/2023
 Tipo: MENOR PREÇO POR ITEM
 Data: Hora do início de sessão Eletrônica: 09 de MARÇO 2023 às 10:00hs

1 PROPOSTA DE PREÇOS

ITEM	DESCRIÇÃO	APRES.	QUANT.	MARCA	FABRICANTE	Nº REGISTRO ANVISA	VALIDADE	VLR UNIT	VLR TOTAL	EXTENSO
1	AAS 100 MG PREVENT, Embalagem Caixa com 30 Comprimidos.	COMP/CAPS.	72							
2	ACETATO DE GROSSERELINA 3,6 MG	AMPOLA	96	ASTRAZENECA	ASTRAZENECA DO BRASIL LTDA	1161800430046	24 MESES	893,33	85.750,68	oitenta e cinco mil setecentos e cinquenta e nove reais e sessenta e oito centavos
3	AERDUIV SPRAY 100 MCG	FRASCO	288	GSK	GLAXOSMITHKLINE BRASIL LTDA	1010702260033	24 MESES	27,39	7.888,32	sete mil oitocentos e oitenta e oito reais e trinta e dois centavos
4	AG NOVORINE TIP ETW 100UN 4MM	CAIXA	72							
5	AKINETON 2MG, Embalagem Caixa com 30 Comprimidos	COMP/CAPS.	72	ABBOTT	ABBOTT LABORATÓRIOS DO BRASIL LTDA	1582000270030	24 MESES	37,34	2.688,48	dois mil seiscentos e oitenta e oito reais e quarenta e oito centavos
6	ALENIA 12/600 MCG	FRASCO	32	ACHE	ACHE LABORATÓRIOS FARMACÊUTICOS SA -	1057305660178	24 MESES	124,69	3.990,08	três mil novecentos e noventa reais e oito centavos
7	ALTA D 1.000 UM, Embalagem Caixa com 30 Comprimidos	COMP/CAPS.	24	EUROFARMA	EUROFARMA LABORATÓRIOS S.A	1004312910023	24 MESES	31,95	766,80	setecentos e sessenta e seis reais e setenta centavos
8	AMATO 100 MG, Embalagem Caixa com 30 Comprimidos	COMP/CAPS.	48	EUROFARMA	EUROFARMA LABORATÓRIOS S.A	1004309590084	24 MESES	116,54	5.593,92	cinco mil quinhentos e noventa e três reais e noventa e dois centavos
9	AMITRIPTILINA 25 MG, Embalagem Caixa com 30 Comprimidos	COMP/CAPS.	24	TEUTO	LABORATÓRIO TEUTO BRASILEIRO S/A	1037005100040	24 MESES	69,04	1.656,96	mil seiscentos e cinquenta e seis reais e noventa e seis centavos
10	AMPLICTIL 100MG, Embalagem Caixa com 30 Comprimidos	COMP/CAPS.	48	SANOPI	SANOPI MEDLEY FARMACÊUTICA LTDA	1832603850035	24 MESES	27,71	1.330,08	mil trezentos e trinta reais e oito centavos
11	ANDROSTEN 96MG, Embalagem Caixa com 30 Comprimidos	COMP/CAPS.	36	HERBARIUM	HERBARIUM LABORATÓRIO BOTANICO LTDA	1186000700036	24 MESES	116,21	4.183,16	quatro mil cento e oitenta e três reais e sessenta e seis centavos
12	APIRDA SOLOSTAR 100U/ML SOL INJ 1CARP X 3ML	CANETA	96	SANOPI	SANOPI MEDLEY FARMACÊUTICA LTDA	1832603430052	24 MESES	43,78	4.202,88	quatro mil duzentos e dois reais e oitenta e oito centavos
13	ARIPIPRAZOL 3 MG, Embalagem Caixa com 30 Comprimidos	COMP/CAPS.	12	SANDOZ	SANDOZ DO BRASIL INDUSTRIA FARMACÊUTICA LTDA	1004705870020	24 MESES	314,22	3.770,64	três mil setecentos e setenta reais e sessenta e quatro centavos
14	AVAMYS 27,5MG SPRAY NAS 120 DOS GLAXOSMITHKLINE	FRASCO	24	GSK	GLAXOSMITHKLINE BRASIL LTDA	1010702710035	24 MESES	79,52	1.908,48	mil novecentos e oito reais e noventa e oito centavos
15	AZATIOPRINA 50 MG, Embalagem Caixa com 30 Comprimidos	COMP/CAPS.	24	APSEN	ASPEN PHARMA INDUSTRIA FARMACÊUTICA LTDA	1375401280033	24 MESES	169,34	4.064,16	quatro mil e sessenta e quatro reais e dezesseis centavos
16	AZUKON 30 MG, Embalagem Caixa com 30 Comprimidos	COMP/CAPS.	12	TORRENT	TORRENT DO BRASIL LTDA	1052500190060	24 MESES	40,00	480,00	quatrocentos e oitenta reais
17	BACILORENO 10 MG Embalagem Caixa com 30 Comprimidos	COMP/CAPS.	48	TEUTO	LABORATÓRIO TEUTO BRASILEIRO S/A	1037001110017	24 MESES	24,00	1.152,00	mil cento e cinquenta e dois reais
18	BACILORENO 10 MG, Embalagem Caixa com 30 Comprimidos	COMP/CAPS.	24	TEUTO	LABORATÓRIO TEUTO BRASILEIRO S/A	1037001110017	24 MESES	24,00	576,00	quinhentos e setenta e seis reais
19	BENERVA, Embalagem Caixa com 30 Comprimidos	COMP/CAPS.	24	CELLERA	CELLERA FARMACÊUTICA S.A	1044002200020	24 MESES	38,79	930,96	novecentos e trinta reais e noventa e seis centavos
20	BENZATO ALOGLIPTINA 25 MG, Embalagem Caixa com 30 Comprimidos	COMP/CAPS.	24	TAKEDA	TAKEDA PHARMA LTDA.	1781708060056	24 MESES	173,58	4.209,92	quatro mil trezentos e nove reais e noventa e dois centavos
21	BESILATO DE LEVANLODIPINO 2,5MG, Embalagem Caixa com 30 Comprimidos	COMP/CAPS.	12	BIOLAB	BIOLAB SANUS FARMACÊUTICA LTDA	1097402190023	24 MESES	73,08	876,96	oitocentos e setenta e seis reais e noventa e seis centavos

22	BISOPROSOLO, Embalagem Caixa com 30 Comprimidos	COMP/CAPL	12	MERCK	MERCK S/A	1008903840392	24 MESES	44,37	532,44	quinhentos e trinta e dois reais e quarenta e quatro centavos
23	BROMDRATO DE GALATAMINA ER 24MG, Embalagem Caixa com 30 Comprimidos	COMP/CAPL	36	PRATI	PRATI DONADUZZI & CIA LTDA	1256802960110	24 MESES	190,59	6.863,24	seis mil oitocentos e sessenta e um reais e vinte e quatro centavos
24	CARBAMAZEPINA 20 MG/ML	FRASCO	72	HIPOLABOR	HIPOLABOR FARMACEUTICA LTDA	113430180	24 MESES	27,67	1.992,24	mil novecentos e noventa e dois reais e quatro centavos
25	CARBAMAZEPINA 20 MG/ML	FRASCO	48	HIPOLABOR	HIPOLABOR FARMACEUTICA LTDA	113430180	24 MESES	27,67	1.328,16	mil trezentos e vinte e oito reais e dezassete centavos
26	CARBAMAZEPINA 200MG, Embalagem Caixa com 30 Comprimidos	COMP/CAPL	48	UNIAO QUIMICA	UNIAO QUIMICA FARMACEUTICA NACIONAL S/A	1049713310039	24 MESES	25,48	1.220,64	mil duzentos e vinte reais e sessenta e quatro centavos
27	CARBAMAZEPINA 4 ML	FRASCO	36	HIPOLABOR	HIPOLABOR FARMACEUTICA LTDA	113430180	24 MESES	27,56	992,16	novecentos e noventa e dois reais e dezassete centavos
28	CARBONATO DE LITIO 300 MG, Embalagem Caixa com 30 Comprimidos	COMP/CAPL	84	BIOLAB	BIOLAB SANIUS FARMACEUTICA LTDA	1097403470062	24 MESES	424,42	35.651,28	trinta e cinco mil seiscentos e cinquenta e um reais e vinte e oito centavos
29	CAVERDILOL 25 MG, Embalagem Caixa com 30 Comprimidos	COMP/CAPL	132	NOVA QUIMICA	NOVA QUIMICA FARMACEUTICA S/A	126750328	24 MESES	23,05	3.042,60	três mil e quarenta e dois reais e sessenta centavos
30	CETAPHIL LOCAO HIDRATANTE 473ML	UNID	72	GALDERMA	GALDERMA BRASIL LTDA	222620016	24 MESES	130,70	9.410,80	nove mil quatrocentos e dez reais e quarenta centavos
31	CIPROFIBRATO 100 MG, Embalagem Caixa com 30 Comprimidos	COMP/CAPL	24	CMED	CMED INDUSTRIA S.A	143810330024	24 MESES	46,67	1.120,08	mil cento e vinte reais e oito centavos
32	CLOBAZAM 10 MG, Embalagem Caixa com 30 Comprimidos	COMP/CAPL	48					-	-	
33	CLOBETAZOL 0,05%, Embalagem Caixa com 30 Comprimidos	COMP/CAPL	24					-	-	
34	CLONAZEPAM 2,0MG, Embalagem Caixa com 30 Comprimidos	COMP/CAPL	72	GEOLAB	GEOLAB INDUSTRIA FARMACEUTICA S/A	154299300143	24 MESES	23,57	1.593,04	mil quinhentos e cinquenta e três reais e quatro centavos
35	CLOPIN 75 MG, Embalagem Caixa com 30 Comprimidos	COMP/CAPL	12	ACHE	ACHE LABORATORIOS FARMACEUTICOS S.A.	1057304010056	24 MESES	65,84	790,08	setecentos e noventa reais e oito centavos
36	CLORIDRATO DE LINCLOMOLINA 100MG SOL INJ	AMPOLA	240	BRAINFARMA	BRAINFARMA INDUSTRIA QUIMICA E FARMACEUTICA S.A	1558400850027	24 MESES	68,85	16.704,00	dezesseis mil setecentos e sessenta e quatro reais
37	CLORIDRATO DE DEXICODONA 10 MG	COMP/CAPL	36					-	-	
38	CLORIDRATO DE PAROXETINA 20MG, Embalagem Caixa com 30 Comprimidos	COMP/CAPL	48	TEUTO	LABORATORIO TEUTO BRASILEIRO S/A	1037007040010	24 MESES	65,96	3.166,08	três mil cento e sessenta e seis reais e oito centavos
39	CLOROPIVAN 10 MG/DAPEL 75 MG, Embalagem Caixa com 30 Comprimidos	COMP/CAPL	12					-	-	
40	COGLIVE 24MG, Embalagem Caixa com 30 Comprimidos	COMP/CAPL	36	LIBBS	LIBBS FARMACEUTICA LTDA	1003301810044	24 MESES	224,36	8.076,96	oito mil e setenta e seis reais e noventa e seis centavos
41	COGMAX, Embalagem Caixa com 30 Comprimidos	COMP/CAPL	24	PFIZER	PFIZER	486680238	24 MESES	67,44	1.618,56	mil seiscentos e dezoito reais e cinquenta e seis centavos
42	COURIO DUO TRAVATAN	FRASCO	24	NOVARTIS	NOVARTIS BIOCENCIAS S.A	1006611040024	24 MESES	317,18	7.612,32	sete mil seiscentos e doze reais e trinta e dois centavos
43	COMBRON, Embalagem Caixa com 30 Comprimidos	COMP/CAPL	24					-	-	
44	CONCARDIO 10 MG, Embalagem Caixa com 30 Comprimidos	COMP/CAPL	24					-	-	
45	CONCARDIO 5 MG, Embalagem Caixa com 30 Comprimidos	COMP/CAPL	12					-	-	
46	CONCERTA 35 MG, Embalagem Caixa com 30 Comprimidos	COMP/CAPL	24					-	-	
47	CONCOR 2,5 MG - CONCARDIO, Embalagem Caixa com 30 Comprimidos	COMP/CAPL	108	MERCK	MERCK S/A	1008903940519	24 MESES	147,13	15.890,04	quinze mil oitocentos e noventa reais e quatro centavos

[Handwritten signature]

48	CONDROFLEX, Embalagem Caixa com 30 Comprimidos	COMP/CAPS.	24	ADJUM	ADJUM S.A.	1221400680171	24 MESES	123,95	2.974,80	dois mil novecentos e setenta e quatro reais e oitenta centavos
49	DAFORIN (SUSPENSÃO)	FRASCO	72	E M S	EMS S/A	1354905980174	24 MESES	50,00	3.600,00	três mil e seiscentos reais
50	DAFORIN GOTAS	FRASCO	48	E M S	EMS S/A	1354905980174	24 MESES	50,00	2.400,00	dois mil e quatrocentos reais
51	DEPAKENE 500MG CX 50 COMP REV ABBOTT, Embalagem Caixa com 30 Comprimidos	COMP/CAPS.	48	ABBOTT	ABBOTT LABORATÓRIOS DO BRASIL LTDA	105530315	24 MESES	67,22	3.226,56	três mil duzentos e vinte e seis reais e cinquenta e seis centavos
52	DEPAKENE 500MG/SML XPE FR 100ML ABBOTT, Embalagem Caixa com 30 Comprimidos	COMP/CAPS.	144	ABBOTT	ABBOTT LABORATÓRIOS DO BRASIL LTDA	1055303150079	24 MESES	100,77	14.510,88	quatorze mil quinhentos e dez reais e oitenta e oito centavos
53	DEPAKOTE 125 MG, Embalagem Caixa com 30 Comprimidos	COMP/CAPS.	144	ABBOTT	ABBOTT LABORATÓRIOS DO BRASIL LTDA	1055302030071	24 MESES	69,85	10.058,40	dez mil e cinquenta e oito reais e quarenta centavos
54	DEPAKOTE 250 MG, Embalagem Caixa com 30 Comprimidos	COMP/CAPS.	24	ABBOTT	ABBOTT LABORATÓRIOS DO BRASIL LTDA	1055302030063	24 MESES	294,62	7.070,88	sete mil e setenta reais e oitenta e oito centavos
55	DEPAKOTE ER 500 MG, Embalagem Caixa com 30 Comprimidos	COMP/CAPS.	48	ABBOTT	ABBOTT LABORATÓRIOS DO BRASIL LTDA	1055302030207	24 MESES	191,26	9.180,48	nove mil cento e oitenta reais e quarenta e oito centavos
56	DEPAKOTE SPRINKLE 125 MG, Embalagem Caixa com 30 Comprimidos	COMP/CAPS.	288	ABBOTT	ABBOTT LABORATÓRIOS DO BRASIL LTDA	1055302030071	24 MESES	108,49	31.245,12	trinta e um mil duzentos e quarenta e cinco reais e cinco centavos
57	DESVENLAFAXINA 100MG, Embalagem Caixa com 30 Comprimidos	COMP/CAPS.	48	LEGRAND	LEGRAND PHARMA INDÚSTRIA FARMACÉUTICA LTDA	1677305300182	24 MESES	104,62	5.021,76	cinqüenta mil e vinte e um reais e setenta e seis centavos
58	DESVENLAFAXINA 50MG, Embalagem Caixa com 30 Comprimidos	COMP/CAPS.	48	LEGRAND	LEGRAND PHARMA INDÚSTRIA FARMACÉUTICA LTDA	1677305300182	24 MESES	89,18	4.280,64	quatro mil duzentos e oitenta reais e sessenta e quatro centavos
59	DIAPHAM 10MG, Embalagem Caixa com 30 Comprimidos	COMP/CAPS.	48	PHARLAB	PHARLAB INDÚSTRIA FARMACÉUTICA S.A.	1410700860027	24 MESES	27,71	1.330,08	mil trezentos e trinta reais e oito centavos
60	DOMPERIDONA 10 MG, Embalagem Caixa com 30 Comprimidos	COMP/CAPS.	48	EUROFARMA	EUROFARMA LABORATÓRIOS S.A.	1004811630039	24 MESES	20,84	1.000,32	mil reais e trinta e dois centavos
61	DOMAREN RETARD 150MG, Embalagem Caixa com 30 Comprimidos	COMP/CAPS.	24							
62	DOMAREN RETARD 50MG, Embalagem Caixa com 30 Comprimidos	COMP/CAPS.	24							
63	DUAL 30 MG, Embalagem Caixa com 30 Comprimidos	COMP/CAPS.	24	ACHE	ACHE LABORATÓRIOS FARMACÉUTICOS S.A.	1057304750076	24 MESES	56,50	1.356,00	mil trezentos e cinquenta e seis reais
64	DULOXETINA 30 MG, Embalagem Caixa com 30 Comprimidos	COMP/CAPS.	36	LEGRAND	LEGRAND PHARMA INDÚSTRIA FARMACÉUTICA LTDA	1677306390053	24 MESES	70,63	2.542,68	dois mil quinhentos e quarenta e dois reais e sessenta e oito centavos
65	DULOXETINA 60 MG, Embalagem Caixa com 30 Comprimidos	COMP/CAPS.	48	NOVA QUIMICA	NOVA QUIMICA FARMACÉUTICA S/A	1267503730083	24 MESES	166,79	8.005,92	oito mil e cinco reais e noventa e dois centavos
66	ECASIL 81 MG, Embalagem Caixa com 30 Comprimidos	COMP/CAPS.	36	BIOLAB	BIOLAB SANUS FARMACÉUTICA LTDA	1087401990018	24 MESES	16,14	581,76	quinhentos e oitenta e um reais e setenta e seis centavos
67	EFFIENT 10 MG, Embalagem Caixa com 30 Comprimidos	COMP/CAPS.	24							
68	ENALAPRIL 10 MG, Embalagem Caixa com 30 Comprimidos	COMP/CAPS.	24	VITAMEDIC	VITAMEDIC INDUSTRIA FARMACEUTICA LTDA	108920177	24 MESES	14,80	355,20	trezentos e cinquenta e cinco reais e oitenta centavos
69	ENALAPRIL 5 MG, Embalagem Caixa com 30 Comprimidos	COMP/CAPS.	24	VITAMEDIC	VITAMEDIC INDUSTRIA FARMACEUTICA LTDA	108920177	24 MESES	10,94	262,56	duzentos e sessenta e dois reais e cinquenta e seis centavos
70	ENOXAPARINA 60 MG	CANETA	360	CRISTALIA	CRISTÁLIA PRODUTOS QUÍMICOS FARMACÉUTICOS LTDA	1029805080248	24 MESES	250,63	90.226,80	noventa mil duzentos e vinte e seis reais e oitenta centavos
71	ENTRESTO 24/26 MG, Embalagem Caixa com 30 Comprimidos	COMP/CAPS.	60	NOVARTIS	NOVARTIS BIOCIÊNCIAS S.A	1006811410018	24 MESES	278,89	16.733,40	dezesseis mil setecentos e noventa e três reais e quarenta centavos
72	ENTRESTO 48/51 MG, Embalagem Caixa com 30 Comprimidos	COMP/CAPS.	60	NOVARTIS	NOVARTIS BIOCIÊNCIAS S.A	1006811410042	24 MESES	314,18	18.850,80	dezoito mil e oitocentos e cinquenta reais e oitenta centavos
73	ENTRESTO 97/103 MG, Embalagem Caixa com 30 Comprimidos	COMP/CAPS.	60	NOVARTIS	NOVARTIS BIOCIÊNCIAS S.A	1006811410026	24 MESES	392,61	23.556,60	vinte e três mil quinhentos e cinquenta e seis reais e sessenta centavos

74	ESOP 40MG, Embalagem Caixa com 30 Comprimidos	COMP/CAPL	24							
75	ESPRINOLACTONA 25 MG, Embalagem Caixa com 30 Comprimidos	COMP/CAPL	60	E M S	EMS S/A	1023506320078	24 MESES	17,77	1.066,20	mil e sessenta e sete reais e vinte centavos
76	ESPRINOLACTONA 50 MG, Embalagem Caixa com 30 Comprimidos	COMP/CAPL	48	GEOLAB	GEOLAB INDÚSTRIA FARMACÉUTICA S/A	154230260091	24 MESES	22,86	1.087,68	mil e oitenta e sete reais e sessenta e oito centavos
77	ETIRA 100 MG/ML	FRASCO	136	ACHE	ACHE LABORATÓRIOS FARMACÉUTICOS S.A.	1057305260013	24 MESES	73,73	11.502,88	onze mil quinhentos e sete reais e oitenta e oito centavos
78	ETIRA 2ML	AMPOLA	24					-	-	
79	FENERGAN 25MG, Embalagem Caixa com 30 Comprimidos	COMP/CAPL	48	SANOFI	SANOFI MEDLEY FARMACÉUTICA LTDA	1832603580031	24 MESES	18,83	903,84	noventa e três reais e oitenta e quatro centavos
80	FISIOGEL LOÇÃO	FRASCO	12					-	-	
81	FIXA-CAL 525MG, Embalagem Caixa com 30 Comprimidos	COMP/CAPL	24					-	-	
82	FLOKETA 10 MG, Embalagem Caixa com 30 Comprimidos	COMP/CAPL	36	TEUTO	LABORATÓRIO TEUTO BRASILEIRO S/A	103700487	24 MESES	118,11	4.251,96	quatro mil duzentos e cinquenta e um reais e noventa e seis centavos
83	FRALDAS ADULTMAX	UNID	360	ADULTMAX	ADULTMAX	2088400	36 MESES	34,09	12.272,40	doze mil duzentos e sessenta e dois reais e quarenta centavos
84	FRISIUM 10MG, Embalagem Caixa com 30 Comprimidos	COMP/CAPL	120	SANOFI	SANOFI MEDLEY FARMACÉUTICA LTDA	1832603240016	24 MESES	23,44	2.812,80	dois mil oitocentos e doze reais e oitenta centavos
85	FURCEMIDA 40 MG, Embalagem Caixa com 30 Comprimidos	COMP/CAPL	48	BRAINFARMA	BRAINFARMA INDÚSTRIA QUÍMICA E FARMACÉUTICA S.A	1558405000048	24 MESES	19,44	933,12	noventa e três e três reais e duas centavos
86	GABAPENTINA 300 MG, Embalagem Caixa com 30 Comprimidos	COMP/CAPL	36					-	-	
87	GABAPENTINA 300 MG, Embalagem Caixa com 30 Comprimidos	COMP/CAPL	72	BIOLAB	BIOLAB SANUS FARMACÉUTICA LTDA	1097402910069	24 MESES	32,79	3.800,88	três mil e oitocentos reais e oitenta e oito centavos
88	GUBENCLAMIDA 5 MG, Embalagem Caixa com 30 Comprimidos	COMP/CAPL	24	MEDQUIMICA	MEDQUIMICA INDUSTRIA FARMACÉUTICA LTDA	109170064	24 MESES	17,77	426,48	quatrocentos e vinte e seis reais e quarenta e oito centavos
89	GUTAGE 850 MG, Embalagem Caixa com 30 Comprimidos	COMP/CAPL	84	MERCK	MERCK S/A	1008901930017	24 MESES	65,74	5.522,16	cinco mil quinhentos e vinte e dois reais e sessenta centavos
90	HALDOL 5MG, Embalagem Caixa com 30 Comprimidos	COMP/CAPL	132	JANSEN	JANSEN-CIAG FARMACÉUTICA LTDA	1123600110029	24 MESES	17,58	2.320,56	dois mil trezentos e vinte reais e cinquenta e seis centavos
91	HEMIFUMARATO DE QUETIAPINA 100MG, Embalagem Caixa com 30 Comprimidos	COMP/CAPL	48	GEOLAB	GEOLAB INDÚSTRIA FARMACÉUTICA S/A	1542302040032	24 MESES	53,31	2.558,08	dois mil quinhentos e cinquenta e oito reais e oitenta e oito centavos
92	HEMIFUMARATO DE QUETIAPINA 25MG, Embalagem Caixa com 30 Comprimidos	COMP/CAPL	48	NOVA QUIMICA	NOVA QUIMICA FARMACÉUTICA S/A	129750267	24 MESES	43,63	2.095,20	dois mil e noventa e cinco reais e vinte centavos
93	HIDRALAZINA 50 MG, Embalagem Caixa com 30 Comprimidos	COMP/CAPL	48	NOVARTIS	NOVARTIS BIOCENCIAS S.A	1006800130078	24 MESES	31,07	1.491,36	mil quatrocentos e noventa e um reais e trinta e seis centavos
94	HIDROXICLOROQUINA 400 MG, Embalagem Caixa com 30 Comprimidos	COMP/CAPL	12					-	-	
95	HIDROXIZINE 25 MG, Embalagem Caixa com 30 Comprimidos	COMP/CAPL	24	E M S	EMS S/A	102350980036	24 MESES	47,01	1.128,24	mil cento e vinte e oito reais e vinte e quatro centavos
96	HUMALDO 100U/ML SOL INJ SCARP X 3ML APUC EL	CANETA	144	ELI	ELI LILLY DO BRASIL LTDA	1126000080158	24 MESES	118,99	17.134,56	dezoito mil cento e trinta e quatro reais e cinquenta e seis centavos
97	KEPPRA 100MG/ML SOL OR FR 150ML SER 3ML UCB B, Embalagem Caixa com 30 Comprimidos	COMP/CAPL	144					-	-	
98	LAMATROGINA 150 MG, Embalagem Caixa com 30 Comprimidos	COMP/CAPL	132					-	-	
99	LANCETAS	CAIXA	456	G-TECH	ACCUMED PRODUTOS MÉDICO HOSPITALARES LTDA	80273310047	24 MESES	72,69	33.146,64	trinta e três mil cento e quarenta e seis reais e sessenta e quatro centavos

Rubrica

100	LANTUS SOLOSTAR 100UI SOL INJ 1CARP X 3ML 1 CANETA	CANETA	48	SANOFI	SANOFI MEDLEY FARMACÉUTICA LTDA	1832603480082	24 MESES	121,95	5.853,40	cinco mil oitocentos e cinquenta e três reais e sessenta centavos
101	LANZOPRAZOL 30 MG, Embalagem Caixa com 30 Comprimidos	COMP/CAPS.	48							
102	LASIX 40 MG, Embalagem Caixa com 30 Comprimidos	COMP/CAPS.	36	SANOFI	SANOFI MEDLEY FARMACÉUTICA LTDA	1832603560010	24 MESES	21,40	770,40	setecentos e setenta reais e quarenta centavos
103	LEVODOPA 50 MG, Embalagem Caixa com 30 Comprimidos	COMP/CAPS.	12	ACHE	ACHE LABORATÓRIOS FARMACÉUTICOS S.A	1057903880677	24 MESES	91,07	372,84	trezentos e setenta e dois reais e oitenta e quatro centavos
104	LOSARTANA POTÁSSICA 50MG, Embalagem Caixa com 30 Comprimidos	COMP/CAPS.	36	NEO QUIMICA	LABORATÓRIO NEO QUÍMICA COMÉRCIO E INDÚSTRIA LTDA	1046505050130	24 MESES	21,44	771,84	setecentos e setenta e um reais e oitenta e quatro centavos
105	MESALAZINA 1.200 MG, Embalagem Caixa com 30 Comprimidos	COMP/CAPS.	72	RAANBAXY	BANBAXY FARMACÉUTICA LTDA	1235202850022	24 MESES	304,00	21.888,00	vinte e um mil oitocentos e oitenta e oito reais
106	MESALAZINA 500MG, Embalagem Caixa com 30 Comprimidos	COMP/CAPS.	36							
107	MESALAZINA 800 MG, Embalagem Caixa com 30 Comprimidos	COMP/CAPS.	72	BRAINFARMA	BRAINFARMA INDÚSTRIA QUÍMICA E FARMACÉUTICA S.A	855840300035	24 MESES	83,70	6.026,40	seis mil e vinte e seis reais e quarenta centavos
108	MINILAX, Embalagem Caixa com 30 Comprimidos	BISNAGA	264	EUROFARMA	EUROFARMA LABORATÓRIOS S.A	1942700580032	24 MESES	43,03	11.359,92	onze mil trezentos e cinquenta e nove reais e noventa e dois centavos
109	MIOXAN 10 MG, Embalagem Caixa com 30 Comprimidos	COMP/CAPS.	60	APSEN	APSEN FARMACEUTICA S/A	8011801290040	24 MESES	56,34	3.380,40	três mil trezentos e oitenta reais e quarenta centavos
110	NAFPROFENO 500 MG, Embalagem Caixa com 30 Comprimidos	COMP/CAPS.	48							
111	NATRIIX SR 1,5MG, Embalagem Caixa com 30 Comprimidos	COMP/CAPS.	24	SERVIER	LABORATÓRIOS SERVIER DO BRASIL LTDA	1127800480086	24 MESES	50,54	1.212,96	mil duzentos e doze reais e noventa e seis centavos
112	NEODINE 25 MG, Embalagem Caixa com 30 Comprimidos	COMP/CAPS.	48	SANOFI	SANOFI MEDLEY FARMACÉUTICA LTDA	1832603160012	24 MESES	22,53	1.081,44	mil e oitenta e um reais e oitenta e quatro centavos
113	NESINA 25 MG, Embalagem Caixa com 30 Comprimidos	COMP/CAPS.	24							
114	NESINA MET 12,5 1000MG, Embalagem Caixa com 30 Comprimidos	COMP/CAPS.	24							
115	NEULEPTIL 1N	FRASCO	48	SANOFI	SANOFI MEDLEY FARMACÉUTICA LTDA	1832603170026	24 MESES	14,80	710,40	setecentos e dez reais e quarenta centavos
116	NDEX 50 MCG	FRASCO	288							
117	NOVORAPID FLEXPEN CX 1 SIST APL X 3ML NOVO NO	CANETA	60	NOVO NORDISK	NOVO NORDISK FARMACÉUTICA DO BRASIL LTDA	8176600160086	24 MESES	137,75	9.465,00	noze mil quatrocentos e sessenta e cinco reais
118	OMEPRAZOL 20MG, Embalagem Caixa com 30 Comprimidos	COMP/CAPS.	60	BELFAR	BELFAR LTDA	1057100830063	24 MESES	21,34	1.292,40	mil duzentos e noventa e dois reais e quarenta centavos
119	ON CALL PLUS 50 TIRAS TESTE SHOP 16277	CAIXA	660	MEDLEVENSOHN	MEDLEVENSOHN COMÉRCIO E REPRESENTAÇÕES DE PRODUTOS HOSPITALARES LTDA	80580310036	24 MESES	92,01	60.726,60	sessenta mil setecentos e vinte e seis reais e sessenta centavos
120	OKCARBAZEPINA 300MG, Embalagem Caixa com 30 Comprimidos	COMP/CAPS.	48							
121	OXIBUTIRINA UD 10 MG, Embalagem Caixa com 30 Comprimidos	COMP/CAPS.	12	APSEN	APSEN FARMACEUTICA S/A	1011801080143	24 MESES	157,91	1.894,92	mil oitocentos e noventa e quatro reais e noventa e dois centavos
122	OXYCONTIN 10MG, Embalagem Caixa com 14 Comprimidos	COMP/CAPS.	48	MUNDIPHARMA	MUNDIPHARMA BRASIL PRODUTOS MÉDICOS E FARMACÉUTICOS LTDA	1019800010081	24 MESES	159,70	7.885,80	sete mil oitocentos e sessenta e cinco reais e sessenta centavos
123	OZEMPIC 1,34MG/ML	CANETA	48							
124	PANTOPRAZOL 20 MG, Embalagem Caixa com 30 Comprimidos	COMP/CAPS.	24							
125	PRIGABALINA 150 MG, Embalagem Caixa com 30 Comprimidos	COMP/CAPS.	84	TEUTO	LABORATÓRIO TEUTO BRASILEIRO S/A	1037005890051	24 MESES	70,01	5.882,10	cinco mil oitocentos e oitenta e dois reais e dez centavos

[Handwritten signature]

126	PREGABALINA 75MG, Embalagem Caixa com 30 Comprimidos	COMP/CAPS.	36	TEUTO	LABORATÓRIO TEUTO BRASILEIRO S/A	107005890051	24 MESES	60,35	2.172,80	dois mil cento e setenta e dois reais e sessenta centavos
127	PROLOPA 80 100/25 MG, Embalagem Caixa com 30 Comprimidos	COMP/CAPS.	36	ROCHE	PRODUTOS ROCHÉ QUÍMICOS E FARMACÉUTICOS S.A.	101000640142	24 MESES	77,58	2.793,24	dois mil setecentos e noventa e três reais e vinte e quatro centavos
128	PROSSO, Caixa com 30 Comprimidos	COMP/CAPS.	24					-	-	
129	PROTETOR SOLAR SUNMAX FPS 60	FRASCO	60					-	-	
130	QLAIRA, Embalagem Caixa com 30 Comprimidos	COMP/CAPS.	24	BAYER	BAYER S.A	8705600490018	24 MESES	60,38	1.449,12	mil quatrocentos e quarenta e nove reais e dois centavos
131	RAMPRII 5 MG, Embalagem Caixa com 30 Comprimidos	COMP/CAPS.	36	SANOI	SANOI MEDLEY FARMACÉUTICA LTDA	1832601850021	24 MESES	130,70	4.705,20	quatro mil setecentos e cinco reais e vinte centavos
132	RETEMIC 5 MG, Embalagem Caixa com 30 Comprimidos	COMP/CAPS.	48	APSEN	APSEN FARMACÉUTICA S/A	1013801080011	24 MESES	50,34	2.425,92	dois mil quatrocentos e vinte e cinco reais e cinco centavos
133	RIS 3MG CX, Embalagem Caixa com 30 Comprimidos	COMP/CAPS.	48	EUROFARMA	EUROFARMA LABORATÓRIOS S.A.	1004310020305	24 MESES	44,75	2.148,00	dois mil cento e quarenta e oito reais
134	RITALINA 10 MG, Embalagem Caixa com 30 Comprimidos	COMP/CAPS.	12	NOVARTIS	NOVARTIS BIOCENOSIAS S.A	1006800800091	24 MESES	73,53	882,36	oitocentos e oitenta e dois reais e trinta e seis centavos
135	RIVOTRIL 0,3MG, Embalagem Caixa com 30 Comprimidos	COMP/CAPS.	36	BLANVER	BLANVER FARMOQUÍMICA E FARMACÉUTICA S.A.	1152400110045	24 MESES	17,86	642,96	seiscentos e quarenta e dois reais e noventa e seis centavos
136	ROSUVASTATINA CALCIO 30 MG, Embalagem Caixa com 30 Comprimidos	COMP/CAPS.	48					-	-	
137	SABONETE DE GLICERINA	BARRA	36					-	-	
138	SABONETE DILATUM 200G	BARRA	96					-	-	
139	SELOZOK 25 MG, Embalagem Caixa com 30 Comprimidos	COMP/CAPS.	60	ASTRAZENECA	ASTRAZENECA DO BRASIL LTDA	1181800770068	24 MESES	52,36	3.082,60	três mil e oitenta e um reais e sessenta centavos
140	SINVASTATINA 20 MG, Embalagem Caixa com 30 Comprimidos	COMP/CAPS.	24					-	-	
141	SOMALGIM CARDIO 100 MG, Embalagem Caixa com 30 Comprimidos	COMP/CAPS.	24					-	-	
142	STANGUIT 15 MG, Embalagem Caixa com 30 Comprimidos	COMP/CAPS.	12	LIBBS	LIBBS FARMACÉUTICA LTDA	1003301650020	24 MESES	92,07	1.104,84	mil cento e quatro reais e oitenta e quatro centavos
143	STANGUIT 30MG FR, Embalagem Caixa com 30 Comprimidos	COMP/CAPS.	24	LIBBS	LIBBS FARMACÉUTICA LTDA	1003301650047	24 MESES	106,84	2.564,16	dois mil quinhentos e sessenta e quatro reais e dezesseis centavos
144	SUNMAX SENSITIVE FAMILY	FRASCO	24					-	-	
145	TADA 20MG, Embalagem Caixa com 02 Comprimidos	COMP/CAPS.	96	EUROFARMA	EUROFARMA LABORATÓRIOS S.A.	1004311120022	24 MESES	111,48	10.702,08	dez mil setecentos e dois reais e oito centavos
146	TADALAFILA 5MG, Embalagem Caixa com 30 Comprimidos	COMP/CAPS.	24	SANOI	SANOI MEDLEY FARMACÉUTICA LTDA	1832602020055	24 MESES	85,28	2.046,72	dois mil e quarenta e seis reais e sessenta e dois centavos
147	TANSULOSINA 0,4 MG, Embalagem Caixa com 30 Comprimidos	COMP/CAPS.	24					-	-	
148	TENSALIV 5MG, Embalagem Caixa com 30 Comprimidos	COMP/CAPS.	24	BRAINFARMA	BRAINFARMA INDÚSTRIA QUÍMICA E FARMACÉUTICA S.A	1958400400016	24 MESES	34,12	818,88	oitocentos e dezoito reais e oitenta e oito centavos
149	TOPRAMATO 100MG, Embalagem Caixa com 30 Comprimidos	COMP/CAPS.	120	E M S	EMS S/A	1023907530076	24 MESES	115,38	13.965,60	treze mil novecentos e sessenta e cinco reais e sessenta centavos
150	TOPISON 3MG/G	BISNAGA	48	LIBBS	LIBBS FARMACÉUTICA LTDA	1003301140049	24 MESES	62,93	3.356,16	três mil trezentos e cinquenta e seis reais e dezesseis centavos
151	TRESIBA 100U/ML SOL. INJ. 1 CARP X 3ML 1 FLEX	CANETA	180					-	-	

[Handwritten signature]

152	TROMBOFOB	BISNAGA	96	ABBOTT	ABBOTT LABORATÓRIOS DO BRASIL LTDA	1055803290013	24 MESES	24,62	2.363,52	dois mil trezentos e sessenta e três reais e cinquenta e dois centavos
153	VENZER 16 MG, Embalagem Caixa com 30 Comprimidos	COMP/CAPS.	12					-	-	
154	XARELTON 2,5 MG, Embalagem Caixa com 30 Comprimidos	COMP/CAPS.	24	BAYER	BAYER S.A.	1705600480276	24 MESES	340,26	8.166,24	oito mil quatrocentos e sessenta e seis reais e vinte e quatro centavos
155	XARELTON 20 MG, Embalagem Caixa com 30 Comprimidos	COMP/CAPS.	48					-	-	
156	ZETIA 10 MG, Embalagem Caixa com 30 Comprimidos	COMP/CAPS.	24	MERCK	MERCK SHARP & DOHME FARMACEUTICA LTDA.	1017101900015	24 MESES	105,59	2.534,16	dois mil quinhentos e trinta e quatro reais e dozecentos centavos
157	ZIRVIT PLUS 30CPR REV ARES, Embalagem Caixa com 30 Comprimidos	Caixa	24	ARESE	ATIVUS FARMACÊUTICA LTDA	1186100630110	24 MESES	116,21	2.789,04	dois mil setecentos e oitenta e nove reais e quatro centavos
VALOR TOTAL									827.705,80	oitocentos e vinte e sete mil setecentos e doze reais e noventa centavos

2. PRAZO DE VALIDADE DA PROPOSTA: são seis meses e 00 (SESSENTA) dias, a contar da data de sua apresentação.
 3. PRAZO PARA EXECUÇÃO DO CONTRATO: Conforme Edital
 4. CONDIÇÕES DE PAGAMENTO: Conforme Edital

MINISTÉRIO DA FAZENDA
SECRETARIA DA RECEITA FEDERAL DO BRASIL
SISTEMA PÚBLICO DE ESCRITURAÇÃO DIGITAL – Sped

Versão: 9.0.3

RECIBO DE ENTREGA DE ESCRITURAÇÃO CONTÁBIL DIGITAL

IDENTIFICAÇÃO DO TITULAR DA ESCRITURAÇÃO

NIRE 21200408655	CNPJ 01.721.446/0001-78	
NOME EMPRESARIAL SANA COMERCIAL DE MEDICAMENTOS LTDA		

IDENTIFICAÇÃO DA ESCRITURAÇÃO

FORMA DA ESCRITURAÇÃO CONTÁBIL Livro Diário	PERÍODO DA ESCRITURAÇÃO 01/01/2021 a 31/12/2021
NATUREZA DO LIVRO DIÁRIO	NÚMERO DO LIVRO 40
IDENTIFICAÇÃO DO ARQUIVO (HASH) ED.14.4A.28.7F.2A.BE.A3.D9.0E.EE.28.89.FE.BE.AD.94.80.A5.FC	

ESTE LIVRO FOI ASSINADO COM OS SEGUINTE CERTIFICADOS DIGITAIS:

QUALIFICAÇÃO DO SIGNATARIO	CPF/CNPJ	NOME	N° SÉRIE DO CERTIFICADO	VALIDADE	RESPONSÁVEL LEGAL
Contador	03778559362	EDUARDO DOS SANTOS RODRIGUES CARDOSO:03778559362	268241704111621886 0	28/07/2021 a 28/07/2022	Não
SIGNATÁRIO DA ECD COM E-CNPJ OU E-PJ	01721446000178	SANA COMERCIAL DE MEDICAMENTOS LTDA: 01721446000178	556384515533480417 518155418969957218 246947998850	27/04/2022 a 27/04/2023	Sim

NÚMERO DO RECIBO:

ED.14.4A.28.7F.2A.BE.A3.D9.0E.EE.
28.89.FE.BE.AD.94.80.A5.FC-4

Escrituração recebida via Internet
pelo Agente Receptor SERPRO
em 06/06/2022 às 11:58:01

E2.DE.5E.9F.0A.81.7D.B2
D9.2A.63.5F.F5.28.52.C5

Considera-se autenticado o livro contábil a que se refere este recibo, dispensando-se a autenticação de que trata o art. 39 da Lei nº 8.934/1994. Este recibo comprova a autenticação.

BASE LEGAL: Decreto nº 1.800/1996, com a alteração do Decreto nº 8.683/2016, e arts. 39, 39-A, 39-B da Lei nº 8.934/1994 com a alteração da Lei Complementar nº 1247/2014.

S
6

ANÁLISE ECONÔMICA-FINANCEIRA

ENCERRADO EM 31 DEZEMBRO DE 2022

$$I L G = \frac{\text{ATIVO CIRCULANTE} + \text{REALIZAVÉL A LONGO PRAZO}}{\text{PASSIVO CIRCULANTE} + \text{EXIGÍVEL A LONGO PRAZO}}$$

$$I L G = \frac{6.956.929,06 + 0,00}{1.745.686,89 + 0,00} = 3,99$$

$$I L C = \frac{\text{ATIVO CIRCULANTE}}{\text{PASSIVO CIRCULANTE}}$$

$$I L C = \frac{6.956.929,06}{1.745.686,89} = 3,99$$

$$I E T = \frac{\text{PASSIVO CIRCULANTE} + \text{EXIGÍVEL A LONGO PRAZO}}{\text{ATIVO TOTAL}}$$

$$I E T = \frac{1.745.686,89 + 0,00}{7.901.627,85} = 0,22$$

CESAR OSCAR WEILER:24586030097
Assinado de forma digital por CESAR OSCAR WEILER:24586030097
Dados: 2023.02.01 10:11:34 -03'00'

SANA COMERCIAL DE MEDICAMENTOS LTDA

Cesar Oscar Weiler - sócio/diretor

RG 4025439227 SSP/RS

CPF 245.860.300-97

EDUARDO DOS SANTOS RODRIGUES CARDOSO:03778559362

CONTADOR

Assinado de forma digital por EDUARDO DOS SANTOS RODRIGUES CARDOSO:03778559362
Dados: 2023.01.31 17:45:49 -03'00'

ANÁLISE ECONÔMICA-FINANCEIRA

ENCERRADO EM 31 DEZEMBRO DE 2022

Liquidez Corrente	$ILC = \frac{\text{ATIVO CIRCULANTE}}{\text{PASSIVO CIRCULANTE}}$
	$ILC = \frac{6.956.929,06}{1.745.686,89} = 3,99$

Liquidez Geral	$ILG = \frac{\text{ATIVO CIRCULANTE} + \text{REALIZAVÉL A LONGO PRAZO}}{\text{PASSIVO CIRCULANTE} + \text{EXIGÍVEL A LONGO PRAZO}}$
	$ILG = \frac{6.956.929,06 + 0,00}{1.745.686,89 + 0,00} = 3,99$

Solvência Geral	$ISG = \frac{\text{ATIVO TOTAL}}{\text{PASSIVO CIRCULANTE} + \text{EXIGÍVEL A LONGO PRAZO}}$
	$ISG = \frac{7.901.627,85}{1.745.686,89 + 0,00} = 4,53$

CESAR OSCAR Assinado de forma digital por CESAR OSCAR
WEILER:24586 WEILER:24586030097
030097 Dados: 2023.02.01 10:12:38 -03'00'

SANA COMERCIAL DE MEDICAMENTOS LTDA

Cesar Oscar Weiler - sócio/diretor

RG 4025439227 SSP/RS

CPF 245.860.300-97

EDUARDO DOS SANTOS
RODRIGUES
CARDOSO:03778559362

CONTADOR

Assinado de forma digital por
EDUARDO DOS SANTOS RODRIGUES
CARDOSO:03778559362
Dados: 2023.01.31 17:46:20 -03'00'

(Handwritten signatures and initials)

ANÁLISE ECONÔMICA-FINANCEIRA

ENCERRADO EM 31 DEZEMBRO DE 2022

$$\text{I L G} = \frac{\text{ATIVO CIRCULANTE} + \text{REALIZAVÉL A LONGO PRAZO}}{\text{PASSIVO CIRCULANTE} + \text{EXIGÍVEL A LONGO PRAZO}}$$
$$\text{I L G} = \frac{6.956.929,06 + 0,00}{1.745.686,89 + 0,00} = 3,99$$

$$\text{I L C} = \frac{\text{ATIVO CIRCULANTE}}{\text{PASSIVO CIRCULANTE}}$$
$$\text{I L C} = \frac{6.956.929,06}{1.745.686,89} = 3,99$$

$$\text{G E G} = \frac{\text{PASSIVO CIRCULANTE} + \text{EXIGÍVEL A LONGO PRAZO}}{\text{ATIVO TOTAL}}$$
$$\text{G E G} = \frac{1.745.686,89 + 0,00}{7.901.627,85} = 0,22$$

CESAR OSCAR
WEILER:2458603
0097

Assinado de forma digital
por CESAR OSCAR
WEILER:24586030097
Dados: 2023.02.01 10:13:23
-03'00'

SANA COMERCIAL DE MEDICAMENTOS LTDA

Cesar Oscar Weiler - sócio/diretor
RG 4025439227 SSP/RS
CPF 245.860.300-97

EDUARDO DOS SANTOS
RODRIGUES
CARDOSO:03778559362

Assinado de forma digital por
EDUARDO DOS SANTOS RODRIGUES
CARDOSO:03778559362
Dados: 2023.01.31 17:46:33 -03'00'

CONTADOR

Estado do
Maranhão

SINTEGRA/ICMS

Consulta Pública do Cadastro do Estado do
Maranhão

Resultado da Consulta SINTEGRA/ICMS

IDENTIFICAÇÃO

CGC: 01.721.446/0001-78 **Inscrição Estadual:** 12.155166-0**Razão Social:** SANA COMERCIAL DE MEDICAMENTOS LTDA**Regime Apuração:** SUBST. TRIBUTARIA

ENDEREÇO

Logradouro: RUA SAO FRANCISCO**Número:** 150 **Complemento:****Bairro:** SAO FRANCISCO**Município:** BALSAS **UF:** MA**CEP:** 65800000 **DDD:** **Telefone:** 00000000

INFORMAÇÕES COMPLEMENTARES

CNAE Principal: 4644301 - COMÉRCIO ATACADISTA DE MEDICAMENTOS E DROGAS DE USO HUMANO

CNAEs Secundários

Código	Descrição CNAE
4647802	COMÉRCIO ATACADISTA DE LIVROS, JORNAIS E OUTRAS PUBLICAÇÕES
4649401	COMÉRCIO ATACADISTA DE EQUIPAMENTOS ELÉTRICOS DE USO PESSOAL E DOMÉSTICO
4649402	COMÉRCIO ATACADISTA DE APARELHOS ELETRÔNICOS DE USO PESSOAL E DOMÉSTICO
4649404	COMÉRCIO ATACADISTA DE MÓVEIS E ARTIGOS DE COLCHOARIA
4649408	COMÉRCIO ATACADISTA DE PRODUTOS DE HIGIENE, LIMPEZA E CONSERVAÇÃO DOMICILIAR
4651601	COMÉRCIO ATACADISTA DE EQUIPAMENTOS DE INFORMÁTICA
4664800	COMÉRCIO ATACADISTA DE MÁQUINAS, APARELHOS E EQUIPAMENTOS PARA USO ODONTO-MÉDICO-HOSPITALAR; PARTES E PEÇAS
4665600	COMÉRCIO ATACADISTA DE MÁQUINAS E EQUIPAMENTOS PARA USO COMERCIAL; PARTES E PEÇAS
4684299	COMÉRCIO ATACADISTA DE OUTROS PRODUTOS QUÍMICOS E PETROQUÍMICOS NÃO ESPECIFICADOS ANTERIORMENTE
4771701	COMÉRCIO VAREJISTA DE PRODUTOS FARMACÊUTICOS, SEM MANIPULAÇÃO DE FÓRMULAS
4930202	TRANSPORTE RODOVIÁRIO DE CARGA, EXCETO PRODUTOS PERIGOSOS E MUDANÇAS, INTERMUNICIPAL, INTERESTADUAL E INTERNACIONAL
4930201	TRANSPORTE RODOVIÁRIO DE CARGA, EXCETO PRODUTOS PERIGOSOS E MUDANÇAS, MUNICIPAL
4618401	REPRESENTANTES COMERCIAIS E AGENTES DO COMÉRCIO DE MEDICAMENTOS, COSMÉTICOS E PRODUTOS DE PERFUMARIA
4631100	COMÉRCIO ATACADISTA DE LEITE E LATICÍNIOS
4639701	COMÉRCIO ATACADISTA DE PRODUTOS ALIMENTÍCIOS EM GERAL
4642701	COMÉRCIO ATACADISTA DE ARTIGOS DO VESTUÁRIO E ACESSÓRIOS, EXCETO PROFISSIONAIS E DE SEGURANÇA
4645101	COMÉRCIO ATACADISTA DE INSTRUMENTOS E MATERIAIS PARA USO MÉDICO, CIRÚRGICO, HOSPITALAR E DE LABORATÓRIOS
4645102	COMÉRCIO ATACADISTA DE PRÓTESES E ARTIGOS DE ORTOPEDIA
4645103	COMÉRCIO ATACADISTA DE PRODUTOS ODONTOLÓGICOS
4646001	COMÉRCIO ATACADISTA DE COSMÉTICOS E PRODUTOS DE PERFUMARIA
4647801	COMÉRCIO ATACADISTA DE ARTIGOS DE ESCRITÓRIO E DE PAPELARIA

Situação Cadastral Vigente: HABILITADO**Data desta Situação Cadastral:** 30/06/2017

OBRIGAÇÕES

01/12/2008 - (4644301), 01/12/2008 - (Devido emissão voluntária),
 NFe a partir 01/09/2009 - (4631100-4639701), 01/04/2010 - (4649402-4651601-
 de (CNAE's): 4649408-4684299-4649401-4646001), 01/07/2010 - (4647801-4645101-
 4664800), 01/10/2010 - (4618401-4645102-4649404-4665600-4642701-
 4645103), 01/12/2010 - (4647802),

EDF a partir de: 01/01/2011,

CTE a partir de: 01/03/2012 - (OBRIGADO => SERVIÇO DE TRANSPORTE),

Observação: Os dados acima estão baseados em informações fornecidas pelo próprio contribuinte cadastrado. Não valem como certidão de sua efetiva existência de fato e de direito, não são oponíveis à Fazenda e nem excluem a responsabilidade tributária derivada de operações com ele ajustadas.

Data da Consulta: 06/02/2023

Número da Consulta:

Nova Consulta Imprimir

Desenvolvido pela Sefaz/COTEC - 2005-2012

FOLHA N°	<u>853</u>
N° PROC.	010201/2023
	<u>2</u>
	Rubrica

(Handwritten marks)



Estado do Maranhão

SINTEGRA/ICMS

Consulta Pública do Cadastro do Estado Maranhão

FOLHA N° 859
 N° PROC. 010201/2023
 Rubrica

Resultado da Consulta SINTEGRA/ICMS

IDENTIFICAÇÃO

CGC: 01.721.446/0001-78 Inscrição Estadual: 12.155166-0
Razão Social: SANA COMERCIAL DE MEDICAMENTOS LTDA
Regime Apuração: SUBST. TRIBUTARIA

ENDEREÇO

Logradouro: RUA SAO FRANCISCO
Número: 150 Complemento:
Bairro: SAO FRANCISCO
Município: BALSAS UF: MA
CEP: 65800000 DDD: Telefone: 00000000

INFORMAÇÕES COMPLEMENTARES

CNAE Principal: 4644301 - COMÉRCIO ATACADISTA DE MEDICAMENTOS E DROGAS DE USO HUMANO

CNAEs Secundários

Código	Descrição CNAE
4647802	COMÉRCIO ATACADISTA DE LIVROS, JORNAIS E OUTRAS PUBLICAÇÕES
4649401	COMÉRCIO ATACADISTA DE EQUIPAMENTOS ELÉTRICOS DE USO PESSOAL E DOMÉSTICO
4649402	COMÉRCIO ATACADISTA DE APARELHOS ELETRÔNICOS DE USO PESSOAL E DOMÉSTICO
4649404	COMÉRCIO ATACADISTA DE MÓVEIS E ARTIGOS DE COLCHOARIA
4649408	COMÉRCIO ATACADISTA DE PRODUTOS DE HIGIENE, LIMPEZA E CONSERVAÇÃO DOMICILIAR
4651601	COMÉRCIO ATACADISTA DE EQUIPAMENTOS DE INFORMÁTICA
4664800	COMÉRCIO ATACADISTA DE MÁQUINAS, APARELHOS E EQUIPAMENTOS PARA USO ODONTO-MÉDICO-HOSPITALAR; PARTES E PEÇAS
4665600	COMÉRCIO ATACADISTA DE MÁQUINAS E EQUIPAMENTOS PARA USO COMERCIAL; PARTES E PEÇAS
4684299	COMÉRCIO ATACADISTA DE OUTROS PRODUTOS QUÍMICOS E PETROQUÍMICOS NÃO ESPECIFICADOS ANTERIORMENTE
4771701	COMÉRCIO VAREJISTA DE PRODUTOS FARMACÊUTICOS, SEM MANIPULAÇÃO DE FÓRMULAS
4930202	TRANSPORTE RODOVIÁRIO DE CARGA, EXCETO PRODUTOS PERIGOSOS E MUDANÇAS, INTERMUNICIPAL, INTERESTADUAL E INTERNACIONAL
4930201	TRANSPORTE RODOVIÁRIO DE CARGA, EXCETO PRODUTOS PERIGOSOS E MUDANÇAS, MUNICIPAL
4618401	REPRESENTANTES COMERCIAIS E AGENTES DO COMÉRCIO DE MEDICAMENTOS, COSMÉTICOS E PRODUTOS DE PERFUMARIA
4631100	COMÉRCIO ATACADISTA DE LEITE E LATICÍNIOS
4639701	COMÉRCIO ATACADISTA DE PRODUTOS ALIMENTÍCIOS EM GERAL
4642701	COMÉRCIO ATACADISTA DE ARTIGOS DO VESTUÁRIO E ACESSÓRIOS, EXCETO PROFISSIONAIS E DE SEGURANÇA
4645101	COMÉRCIO ATACADISTA DE INSTRUMENTOS E MATERIAIS PARA USO MÉDICO, CIRÚRGICO, HOSPITALAR E DE LABORATÓRIOS
4645102	COMÉRCIO ATACADISTA DE PRÓTESES E ARTIGOS DE ORTOPEDIA
4645103	COMÉRCIO ATACADISTA DE PRODUTOS ODONTOLÓGICOS
4646001	COMÉRCIO ATACADISTA DE COSMÉTICOS E PRODUTOS DE PERFUMARIA
4647801	COMÉRCIO ATACADISTA DE ARTIGOS DE ESCRITÓRIO E DE PAPELARIA

Situação Cadastral Vigente: HABILITADO

Data desta Situação Cadastral: 30/06/2017

OBRIGAÇÕES

NFe a partir de (CNAEs): 01/12/2008 - (4644301), 01/12/2008 - (Devido emissão voluntária), 01/09/2009 - (4631100-4639701), 01/04/2010 - (4649402-4651601-4649408-4684299-4649401-4646001), 01/07/2010 - (4647801-4645101-4664800), 01/10/2010 - (4618401-4645102-4649404-4665600-4642701-4645103), 01/12/2010 - (4647802),

EDF a partir de: 01/01/2011,

CTE a partir de: 01/03/2012 - (OBRIGADO => SERVIÇO DE TRANSPORTE),

Observação: Os dados acima estão baseados em informações fornecidas pelo próprio contribuinte cadastrado. Não valem como certidão de sua efetiva existência de fato e de direito, não são oponíveis à Fazenda e nem excluem a responsabilidade tributária derivada de operações com ele ajustadas.

Data da Consulta: 02/03/2023

Número da Consulta:

Handwritten signature and initials

Nova Consulta Imprimir

Desenvolvido pela Sefaz/COTEC - 2005-2012

FOLHA N°	<u>860</u>
N° PROC.	010201/2023
	<u>2</u>
	Rubrica

[Handwritten signature]



RECEBIMENTO E PROCESSAMENTO ARQUIVO EFD
SEFAZ/MA RECIBO DEFINITIVO

FOLHA N° 361
N° PROC. 010201/2023
Rubrica

INSCRIÇÃO ESTADUAL: 121551660
CNPJ: 01721446000178
RAZÃO SOCIAL: SANA COMERCIAL DE MEDICAMENTOS LTDA
PERÍODO DO ARQUIVO: 12/2022
TIPO: ORIGINAL
DATA EMISSÃO: 13/01/2023
PROTOCOLO: 2081441
DATA PROCESSAMENTO: 13/01/2023
SITUAÇÃO: PROCESSADO COM SUCESSO
STATUS DE AUTOREGULARIZAÇÃO: Indisponível

O ARQUIVO EM REFERÊNCIA FOI RECEBIDO E PROCESSADO COM SUCESSO NA BASE DE DADOS DA SEFAZ/MA

MALHAS INCONFORMES:

NENHUMA MALHA INCONFORME FOI REGISTRADA

LEGENDAS:

O contribuinte deve consultar o relatório de processamento de cada malha fiscal no ambiente de autoatendimento SEFAZNET (**Módulo EFD > Autorregularização Malhas EFD > Minhas Declarações EFD**). Proceder à regularização com o envio de arquivo EFD corrigido ou contestar a malha. As malhas fiscais que apresentam inconformidade sinalizadas como "Passível de Ação Fiscal [P]" sujeitam o contribuinte a suspensão de ofício no Cadastro do ICMS, conforme disposto na Portaria SEFAZ nº 045/2021 - GABIN,

SÃO LUÍS, 18/01/2023

(Handwritten signature)